



■ helo Premium Sauna

Cube	4
Comfort	6
Cupreme	7
Léger	9
Supreme	10

■ Massivholzsaua

Finesse	13
Mocca Lounge	16
Mocca	17
Ambiente	18
Casa	20

■ Elementsauna

Spring	22
Visage	24
Vario Concept	26
Multinorm	30

■ Außensauna

MAALI	32
MAALI Family	33
Außensauna MIKA	34

■ Gewerbliche Saunaanlagen

Profiklasse Sauna	36
-------------------	----

■ Technik

Profiklasse Heizgeräte	37
Profiklasse Steuergeräte	38
Premium-Heizgeräte	39
Heizgeräte	40
Kombi-Heizgeräte	41
Steuergeräte/Lastkästen	41
Ersatzteile / Heizstäbe	42

■ Selbstbauprogramm

Selbstbauprogramm und Holzteile	44
------------------------------------	----

■ Türen und Fenster

Saunatüren	46
Fensterelemente	47

■ Zubehör

Für die Selbstmontage	48
Farblicht	48
Geschenk Sets	48
Accessoires	49
Textilien	49
Aufguss	50
Tauchbecken und Kübel	50
Anzeige- und Messgeräte	50
Leuchten und Elektrik	51

■ Duft und Pflege

Pflegeprodukte	51
Sauna Duftkonzentrate	52
Geschenkprogramm	53
Duftstoffe Dampfbad	53

■ Infrarot Wärmekabinen

Homewell Kombi Kabine	55
Helo Sun Design	56
Helo Sun	58
Helo Sun S	59
Octaprofi	60

■ Dampfbad Vapé

Vapé System	61
Kabinengrundrisse	62
Hartschaummodule	65
Sitzelemente / Liegen	66
Dächer	67
Fußbecken / Runddusche	68
Dampfgeneratoren	70
Dampfbad-Zubehör	72
Ersatzteile für Generatoren	74

Beachten der baulichen Rahmenbedingungen

Längenmaß, Breitenmaß, Deckenhöhe

- Gas-, Wasser-, Heizungsrohre (Fußbodenheizung), Mauervorsprünge, Nischen, Dachschrägen, Unterzüge
- Elektrische Leitungen, Absicherung der Zuleitung, Abzweigdosen, Steckdosen, Schalter
- Luftwechsel im Raum (Fenster, Lüfter)
- Lage der Fenster / Türen im Raum
- Unebenheiten / Gefälle im Fußboden
Beachtung von baulichen Veränderungen bis zur Montage der Saunaanlage.

Wahl der Saunakabine

- Gesamtkabinenhöhe von 190 cm nicht unterschreiten
- Mindestabstand Raumwand – Saunawand: 5 cm
- Mindestabstand Raumdecke – Anlagendecke: 10 cm bei Finesse und Vario Concept Sauna 15 cm
- Flächenfaktor/Personenanzahl: 0,8 qm pro Person

Element Sauna

- privat
- gewerblich
- Kombination der Holzarten, außen/innen

Blockbohlen-Sauna

- ohne Überstände
- mit Überständen
- Wandstärke: 39, 44, 58, 68 mm

Auswahl der Türart

- Ganzglastür
- Holzkonstruktion mit verschiedenen Scheibengrößen und -arten, Klar- oder Bronzeglas

Bestimmung des Türanschlags

- DIN links oder DIN rechts
nur bei einer Scheibe oben oder Triangel (angeben)

Zusätzliche Sonderausstattungen am Kabinengehäuse

- Glaselemente / Fenster feststehend oder beweglich
- Einbauen von Sprossen in Tür, Fenster oder Glaselemente
- Dachschrägen (Gradzahl, Angabe der Raummaße, Deckenhöhe)
- Einbau von Revisionsklappen
- Anschlussverkleidung an Wand oder Decke (durchgehende Verbretterung)

Bestimmung der Inneneinrichtung

- Normal
- Verstärkt (gewerblich)
- Exklusiv

Anforderung der Liege

- Gerade
- „L“-Form
- Liegenbreite
- Anzahl der Liegenebenen
- Auftritt erforderlich
- Untergestell notwendig
- Ofen links oder rechts

Sitz des Ofens

- Ofenschutzgitter
- Zuluftöffnung im Ofenbereich (unten)
- Abluftöffnung diagonal zur Zuluft
- Anschlussmöglichkeit des Ofens (Kabelkanal)

Festlegung der elektrischen Komponenten

Auswahl des Ofens

- Heizleistung abhängig vom Kabinenvolumen
Bestimmung der Steuerung in Abhängigkeit vom Ofen
- Grundheizgeräte
- Kombiheizgeräte (z.B. Steamy)
- Sonderbestimmungen bei Holzbeheizten Heizgeräten
Werksauskunft beachten

Auswahl der Beleuchtungsart

Hitzebeständiges Silikonkabel zum Anschluss von Ofen, Steuerung und Lampe

- Kabelquerschnitt: drei- oder fünffaderig
- Meterzahl je Kabelart

Bitte beachten!

Sobald die Saunakabine mehr als Standardhöhe hat, muss eventuell die Größe des Heizgerätes angepasst werden.

CUBE

Edle Materialien, perfekte Oberflächen, saubere Verarbeitung - CUBE überzeugt in jedem Detail.

Das hochwertige, verschiebbare Regal-Spiegel-Element ermöglicht individuelle Gestaltungsspielräume.

Außenhöhe 218 cm

- Aluprofil-Schnellbaurahmen als Grundrahmen, ideal für den Einbau in Feuchträume
- Saunaliegen 50 bzw. 60 cm breit, aus Espe, Einteilung wie Grundriss
- Kopfstützen, Fußrost, Zwischenbankverkleidung, Saunaleuchte, Silikonkabelsatz
- Rückenlehnen verstellbar
- Design-Heizgerät "Cava"
- Steuerung Digi 1



CUBE Typ 1	3010-001	B187 x T203 x H218 cm außen 2 Sichtseiten in Wengebeschichtung, innen 16 mm Espe Beschläge in Edelstahl; Glasfront ESG klar, partiell satiniert; 1 Bank 50 cm breit, 2 Bänke 60 cm breit	9.900,-
		Ausführung wie oben, jedoch inkl. Schiebepaneel mit Ablage und integriertem Spiegel	11.225,-
		Ausführung wie oben, jedoch inkl. LED/Farb-Wechsellicht	12.480,-
CUBE Typ 2	3010-002	B204 x T203 x H218 cm außen 2 Sichtseiten in Wengebeschichtung, innen 16 mm Espe Beschläge in Edelstahl; Glasfront ESG klar, partiell satiniert; 3 Bänke 60 cm breit	10.570,-
		Ausführung wie oben, jedoch inkl. Schiebepaneel mit Ablage und integriertem Spiegel	11.600,-
		Ausführung wie oben, jedoch inkl. LED/Farb-Wechsellicht	12.974,-
CUBE Typ 3	3010-003	B212 x T203 x H218 cm außen 2 Sichtseiten in Wengebeschichtung, innen 16 mm Espe Beschläge in Edelstahl; Glasfront ESG klar, partiell satiniert; 3 Bänke 60 cm breit	11.106,-
		Ausführung wie oben, jedoch inkl. Schiebepaneel mit Ablage und integriertem Spiegel	12.135,-
		Ausführung wie oben, jedoch inkl. LED/Farb-Wechsellicht	14.650,-

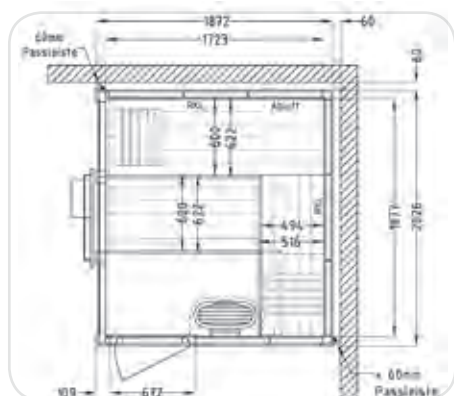

CUBE Typ 1

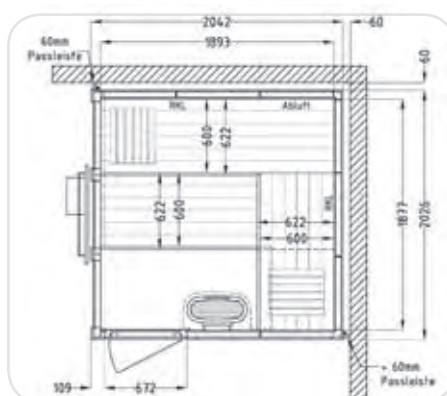

CUBE Typ 2

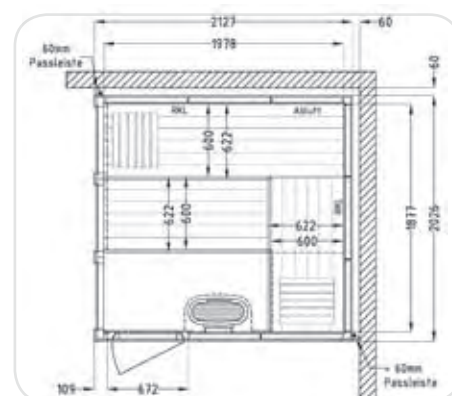

CUBE Typ 3

Aufpreise für Sonder- / Zusatzausstattungen

CUBE in individuellen Maßen	pro m ² Wandfläche	833,-
Mehrpreis für 3. Sichtseite in Wengebeschichtung (Glasfront maximal 203 cm)		833,-
Mehrpreis für 3. und 4. Sichtseite in Wengebeschichtung (Glasfront maximal 203 cm)		1.666,-

Fracht, Montage, Verkabelung

Montage	696,-
Fracht	245,-
Verkabelung Standardöfen	50,-
Verkabelung Steamy 3	84,-
Einbau Sternenhimmel mit 30 Lichtpunkten	210,-

Bei Lieferung auf deutsche Inseln gelten andere Fracht- und Montagesätze. Bei Bedarf bitte erfragen.

Sollte die Montage in einem höher gelegenen Stockwerk erfolgen (bitte bei Auftragserteilung angeben), werden je Stockwerk 49,- Euro berechnet.

COMFORT

außen: Sichtseiten verkleidet mit 19 mm Massivholzpaneelen in Tanne, mit dunkel abgesetzten Federn

innen: verkleidet mit 19 mm Massivholzpaneel in Tanne, mit dunkel abgesetzten Federn
Mit Aluprofil-Schnellbaurahmen als Grundrahmen, ideal für den Einbau in Feuchträume!



Heizgerät CAVA

- Eckverglasung (Klarglas) ohne Eckpfosten
- Ganzglastür (Klarglas) mit chromfarbenen Türbändern
- dreistufige Inneneinrichtung mit Design-Rückenlehnen (auch an den kurzen Seiten der 2. und 3. Ebene)
- zusätzlicher Sitzcomfort durch verschiebbare, ergonomisch geformte Lehnenauflagen, die auch als Kopfstützen verwendet werden können.
- Design-Deckenleuchte
- Luxus-Zwischenbankverkleidung
- Heizgerät CAVA 9 kW inkl. 30 kg Saunasteinen und Specksteinverkleidung
- Steuergerät Digi 1



COMFORT Sauna Typ 1	3020-001	B212 x T195 x H220 cm	17.650,-
COMFORT Sauna Typ 2	3020-002	B203 x T203 x H220 cm	18.150,-
COMFORT Sauna Typ 3	3020-003	B220 x T220 x H220 cm	18.650,-

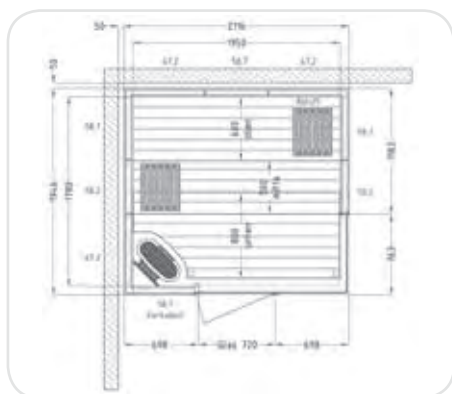

COMFORT Typ 1

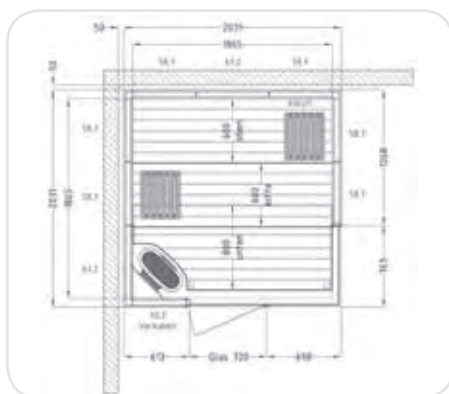

COMFORT Typ 2

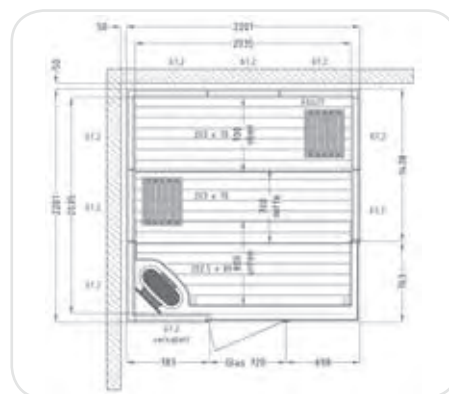

COMFORT Typ 3

Aufpreise für Sonder- / Zusatzausstattungen

Dekorativer, abgestufter Glasstab mit LED-Farblicht (mit Wechselfunktion) über dem Ofen	1.395,-
---	----------------

Fracht, Montage, Verkabelung

Montage	989,-
Fracht	249,-
Verkabelung	50,-

Bei Lieferung auf deutsche Inseln gelten andere Fracht- und Montagesätze. Bei Bedarf bitte erfragen.

Sollte die Montage in einem höher gelegenen Stockwerk erfolgen (bitte bei Auftragserteilung angeben), werden je Stockwerk 49,- Euro berechnet.

Die Montage der Comfort Sauna sollte durch erfahrene und geschulte Werkmonteure erfolgen!

CUPREME

Designsauna im Massivholz-Verbundsystem aus 58 mm astfreier Tanne in Wand und Decke, außen 2 Seiten mit Wengebeschichtung

- Ganzglastür und Glasfront
- Inneneinrichtung „Comfort“
- Design-Heizgerät „ROCHER“
- Steuerung Digi 1

Außenhöhe 219 cm

- Saunaliegen 40, 50 bzw. 60 cm breit aus Espe, Einteilung frei wählbar
- Kopfstützen
- Fußrost
- Ofenschutzgitter
- Rückenlehnen verstellbar
- Zwischenbankverkleidung
- Lichtband auf 2 Seiten
- Silikonkabelsatz
- maximale Breite Glaselement mit Tür 160 cm



CUPREME Einbaubeispiel



CUPREME außen Wenge Dekorflächen



CUPREME außen Dekor weiß glänzend
Aufpreis: 4%

Maße cm	Heizgerät 6,8 kW			Heizgerät 10,5 kW			
	164,4	176,0	187,6	199,2	210,8	222,4	234,5
164,4	11.134	11.318	11.501	11.684	11.866	12.050	12.236
176,0	11.318	11.501	11.684	11.866	12.050	12.236	12.393
187,6	11.501	11.684	11.866	12.050	12.236	12.393	12.554
199,2	11.684	11.866	12.050	12.236	12.393	12.554	12.714
210,8	11.866	12.050	12.236	12.393	12.554	12.714	12.875
222,4	12.050	12.236	12.393	12.554	12.714	12.875	13.042
234,5	12.236	12.393	12.554	12.714	12.875	13.042	13.177



Größere Modelle mit Winkelliege



Inneneinrichtung CUPREME



Beispiel Liegenanordnung
CUPREME 164,4 x 176 cm

Aufpreise für Sonder- / Zusatzausstattungen

Heizsysteme			
Dampfsystem HLS ab 12 cbm Rauminhalt			1.999,-
Hinterbankofen R 33 inkl. Aufgussvorrichtung, 6 kW , inkl. Saunasteinen, 100 x 17 x 69 cm, braun			862,-
Hinterbankofen R 33 inkl. Aufgussvorrichtung, 9 kW , inkl. Saunasteinen, 100 x 17 x 69 cm, braun			876,-
Zwischenwand für Hinterbankheizsystem		lfdm	169,-
Beleuchtung			
Vitalix LED-Farblichtpaneel mit Fernbedienung			1.020,-
Vitalix LED-Farblichtpaneel gewerblich mit Fernbedienung			1.532,-
Sauna-Sternenhimmel-Set mit 30 Lichtpunkten inkl. Glasfaserleitungen und Farblichtprojektor			1.490,-
Upgrade zum Sternenhimmel-Set (6 Lichtpunkte)			113,-
Inneneinrichtungen			
Inneneinrichtung Exklusiv „Vita“, „Swing“ oder „Relax“ in Abachi			610,-

Fracht, Montage, Verkabelung

Montage		561,-
Fracht		249,-
Verkabelung Standardöfen		50,-
Verkabelung Steamy 3		84,-
Einbau Sternenhimmel mit 30 Lichtpunkten		210,-

Bei Lieferung auf deutsche Inseln gelten andere Fracht- und Montagesätze. Bei Bedarf bitte erfragen.

Sollte die Montage in einem höher gelegenen Stockwerk erfolgen (bitte bei Auftragserteilung angeben), werden je Stockwerk 49,- Euro berechnet.

Designsauna im Massivholz-Verbundsystem aus 58 mm astfreier Tanne in Wand und Deck, außen 1 Seite mit lackiertem Glas belegt

- Glasfront mit Designelementen in Thermoholz
- Inneneinrichtung „Comfort“ in Espe
- Design-Heizgerät „ROXX“
- Steuerung Digi 1

- Saunaliegen 60 cm breit aus Espe, Einteilung frei wählbar
- Kopfstützen
- Fußrost
- Ofenschutzgitter
- Rückenlehnen verstellbar
- Zwischenbankverkleidungen
- Lichtband auf 1 Seite
- Silikonkabelsatz

Außenhöhe 219 cm

Maße cm	
	230,8
204,3	16.950 €
215,9	17.950 €
227,5	18.750 €
239,1	19,250 €

Heizgerät 8 kW

Heizgerät 9 kW



Sichtseite der LÉGER aus hochglänzend dunkel lackiertem Glas



Massivholz-Rahmenregal aus dunkler Thermo-buche in Fachwerk-Optik

Fracht, Montage, Verkabelung

Montage	995,-
Fracht	349,-
Verkabelung Standardöfen	50,-
Verkabelung Steamy 3	84,-
Einbau Sternenhimmel mit 30 Lichtpunkten	210,-

Bei Lieferung auf deutsche Inseln gelten andere Fracht- und Montagesätze. Bei Bedarf bitte erfragen.

Sollte die Montage in einem höher gelegenen Stockwerk erfolgen (bitte bei Auftragserteilung angeben), werden je Stockwerk 49,- Euro berechnet.

Die Montage der LÉGER Sauna erledigen unsere geschulten Monteure gern für Sie!

SUPREME

58 mm ausgesuchte, astfreie Tanne in Wand und Decke

- Tür wahlweise
- Saunaliegen 40, 50 bzw. 60 cm breit, aus Espe, Einteilung frei wählbar

Außenhöhe 210 cm

- Kopfstützen
- Fußrost
- Ofenschutzgitter
- Rückenlehnen verstellbar
- Zwischenbankverkleidung
- Saunaleuchten
- Silikonkabelsatz
- Ring Wall Heizgerät
- Steuerung KH 5
- 37 kg Saunasteine



Beispiel zeigt Sonderausstattung

Maße cm	Heizgerät 4,5 kW							Heizgerät 6kW				8 kW	
	129,1	140,7	152,3	164,4	176,0	187,6	199,2	210,8	222,4	234,5	246,1	257,7	269,3
129,1	5.945	6.485	6.965	7.492	7.730	7.930	8.130	8.330	8.529	8.728	8.917	9.127	9.325
140,7	6.485	6.965	7.492	7.730	7.930	8.130	8.330	8.529	8.728	8.917	9.127	9.325	9.500
152,3	6.965	7.492	7.730	7.930	8.130	8.330	8.529	8.728	8.917	9.127	9.325	9.500	9.675
164,4	7.492	7.730	7.930	8.130	8.330	8.529	8.728	8.917	9.127	9.325	9.500	9.675	9.850
176,0	7.730	7.930	8.130	8.330	8.529	8.728	8.917	9.127	9.325	9.500	9.675	9.850	10.025
187,6	7.930	8.130	8.330	8.529	8.728	8.917	9.127	9.325	9.500	9.675	9.850	10.025	10.200
199,2	8.130	8.330	8.529	8.728	8.917	9.127	9.325	9.500	9.675	9.850	10.025	10.200	10.375
210,8	8.330	8.529	8.728	8.917	9.127	9.325	9.500	9.675	9.850	10.025	10.200	10.375	10.551
222,4	8.529	8.728	8.917	9.127	9.325	9.500	9.675	9.850	10.025	10.200	10.375	10.551	10.726
234,5	8.728	8.917	9.127	9.325	9.500	9.675	9.850	10.025	10.200	10.375	10.551	10.726	10.901
246,1	8.917	9.127	9.325	9.500	9.675	9.850	10.025	10.200	10.375	10.551	10.726	10.901	12.177
257,7	9.127	9.325	9.500	9.675	9.850	10.025	10.200	10.375	10.551	10.726	10.901	12.177	12.343
269,3	9.325	9.500	9.675	9.850	10.025	10.200	10.375	10.551	10.726	10.901	12.177	12.343	12.497

Diese Maße lassen sich in 11,6 cm-Schritten erweitern

Heizgerät 8 kW

Heizgerät 9 kW

Heizgerät 10 kW

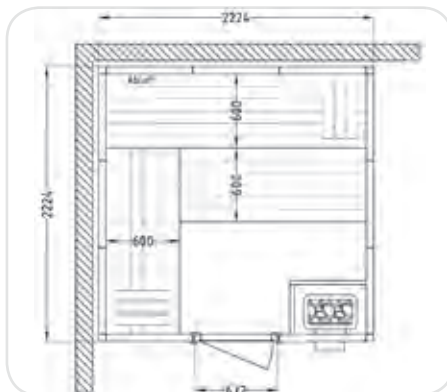

SUPREME Beispiel-Grundriss 222 x 222 cm

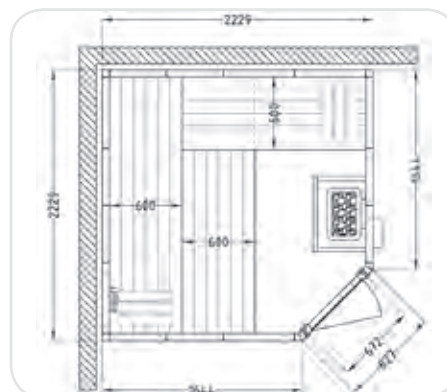

SUPREME Beispiel-Grundriss 222 x 222 cm mit Eckeinstieg

Aufpreise für Sonder- / Zusatzausstattungen

Konstruktive Änderungen

Anschlussverbretterung		qm	368,-
Dachschräge			643,-
Eckeinstieg 45° / Grundrahmenschräge 45°			554,-
Grundrahmenschräge in anderem Winkel			637,-
Grundrahmenaussparung / Dachaussparung			463,-
Lichtkranz, Erle, inkl. Beleuchtung			491,-
Minderhöhe bis 190 cm Außenhöhe (nicht möglich bei Standmodell-Heizgeräten)			Aufpreis 3%
Überhöhe je 10 cm Erhöhung			Aufpreis 5%
Stellwand (nur in Verbindung mit Vordach)		qm	368,-
Strahlersatz (5 Strahler + Trafo)			200,-
Vordach, 1 Stellwand ist konstruktiv erforderlich (ca. 35 cm breit / o. Strahler + Trafo)		qm	368,-

Türen

Design-Türgriff (innen Holz, außen Edelstahl)			150,-
Ganzglas-Rollstuhltür (Blendrahmenaußenmaß 92,4 cm - Durchgangsbreite 84,2 cm)			507,-
Ganzglastür mit seitlichem Glaselement (bronziert, Blendrahmenaußenmaß 100 x 174 cm)			225,-
Ganzglastür breiter oder schmaler			256,-
Tür ohne Schwelle			343,-
Tür vorgezogen inkl. Zuschlag für schwellenlose Tür			614,-

Fenster und Glaselemente

2/3-Glaselement			425,-
2/3 Glasfront mit Tür rechts max. 160 cm breit (Mehrpreis für Überhöhe bis 220 cm erforderlich)			1.497,-
Glas Eckelement mit Tür links (Mehrpreis für Überhöhe bis 220 cm erforderlich)			1.990,-
Glasfront max. 232 cm, Tür mittig (Mehrpreis für Überhöhe bis 220 cm erforderlich)			1.970,-
Fenster mit Rahmen (Blendrahmen 75 x 45 cm) Scheibe 70 x 40 cm, feststehend			296,-
Fenster mit Rahmen (Blendrahmen 75 x 45 cm) Scheibe 70 x 40 cm, zum Öffnen			487,-
Fenster feststehend im Sondermaß		qm	610,-
Fenster zum Öffnen im Sondermaß		qm	870,-
Fenster vorgezogen (Futterverkleidung)			265,-
Wandhohes Glaselement ohne Sprossen, Scheibe 40,5 x 164 cm			460,-

Beispiel:

Anordnung der Liegen in unterschiedlichen Saunagrößen. ACHTUNG: Änderungen je nach Ausstattung. (Entfällt bei Individualplanung)

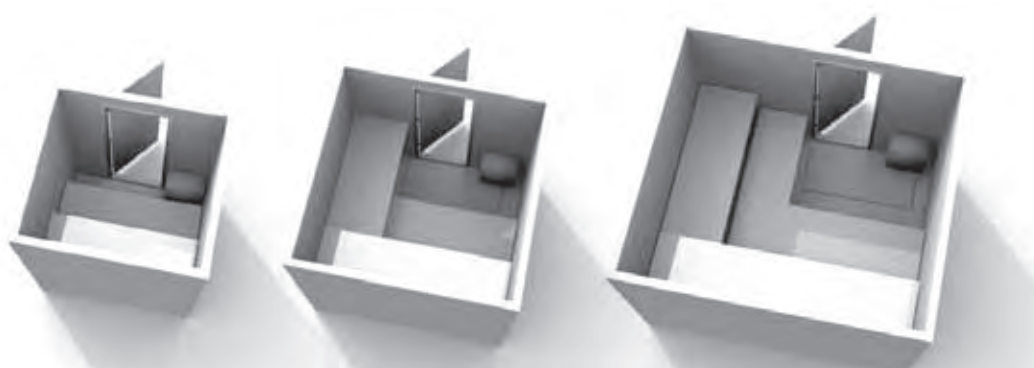

Aufpreise für Sonder- / Zusatzausstattungen

Inneneinrichtungen

Inneneinrichtung Exklusiv „Vita“, „Swing“ oder „Relax“ in Abachi			610,-
--	--	--	--------------

Heizsysteme

Cava Design-Heizgerät mit digitaler Steuerung Digi 1			582,-
Kombiheizgerät Steamy 3 bis 12 cbm Rauminhalt (für Finnische Sauna + Softsauna)			582,-
Dampfsystem HLS (ab 12 cbm Rauminhalt)			1.999,-
Hinterbankofen R 33 inkl. Aufgussvorrichtung, 6 kW , inkl. Saunasteinen, 100 x 17 x 69 cm, braun			862,-
Hinterbankofen R 33 inkl. Aufgussvorrichtung, 9 kW , inkl. Saunasteinen, 100 x 17 x 69 cm, braun			876,-
Zwischenwand für Hinterbankheizsystem (Höhe individuell nach Kabinenplanung)		m ²	727,-

Beleuchtung

Vitalix LED-Farblichtpaneel mit Fernbedienung			1.020,-
Vitalix LED-Farblichtpaneel gewerblich mit Fernbedienung			1.532,-
Sauna-Sternenhimmel-Set mit 30 Lichtpunkten inkl. Glasfaserleitungen und Farblichtprojektor			1.490,-
Upgrade zum Sternenhimmel-Set (6 Lichtpunkte)			113,-

Sonstiges

Spiegel 100 x 90 cm			343,-
Brandschutzplatte in Edelstahlausführung 640 x 480 mm, für Saunaanlagen bis 9 kW			115,-
Brandschutzplatte in Edelstahlausführung 760 x 710 mm, für Saunaanlagen von 10,5 bis 15 kW			178,-

Fracht, Montage, Verkabelung

Montage		620,-
Fracht		249,-
Verkabelung Standardöfen		50,-
Verkabelung Steamy 3		84,-
Einbau Sternenhimmel mit 30 Lichtpunkten		210,-

Bei Lieferung auf deutsche Inseln gelten andere Fracht- und Montagesätze. Bei Bedarf bitte erfragen.

Sollte die Montage in einem höher gelegenen Stockwerk erfolgen (bitte bei Auftragserteilung angeben), werden je Stockwerk 49,- Euro berechnet.

Serie FINESSE 58 mm

FINESSE

58 mm massive Blockbohlen Nordische Fichte in Wand und Decke

- Tür wahlweise
- Saunaliegen 40, 50 bzw. 60 cm breit, Einteilung frei wählbar

Außenhöhe 200 cm

- Kopfstützen
- Fußrost
- Ofenschutzgitter
- Rückenlehnen
- Zwischenbankverkleidung
- Saunaleuchten
- Silikonkabelsatz
- Ring Wall Heizgerät
- Steuerung KH 5
- 37 kg Saunasteine



Maße cm	Heizgerät 4,5 kW								Heizgerät 6kW				8 kW
	129,1	140,7	152,3	164,4	176,0	187,6	199,2	210,8	222,4	234,5	246,1	257,7	269,3
129,1	4.307	4.646	4.985	5.420	5.642	5.789	5.936	6.084	6.231	6.378	6.526	6.673	6.820
140,7	4.646	4.985	5.420	5.642	5.789	5.936	6.084	6.231	6.378	6.526	6.673	6.820	6.951
152,3	4.985	5.420	5.642	5.789	5.936	6.084	6.231	6.378	6.526	6.673	6.820	6.951	7.082
164,4	5.420	5.642	5.789	5.936	6.084	6.231	6.378	6.526	6.673	6.820	6.951	7.082	7.212
176,0	5.642	5.789	5.936	6.084	6.231	6.378	6.526	6.673	6.820	6.951	7.082	7.212	7.342
187,6	5.789	5.936	6.084	6.231	6.378	6.526	6.673	6.820	6.951	7.082	7.212	7.342	7.473
199,2	5.936	6.084	6.231	6.378	6.526	6.673	6.820	6.951	7.082	7.212	7.342	7.473	7.593
210,8	6.084	6.231	6.378	6.526	6.673	6.820	6.951	7.082	7.212	7.342	7.473	7.593	7.735
222,4	6.231	6.378	6.526	6.673	6.820	6.951	7.082	7.212	7.342	7.473	7.593	7.735	7.866
234,5	6.378	6.526	6.673	6.820	6.951	7.082	7.212	7.342	7.473	7.593	7.735	7.866	7.996
246,1	6.526	6.673	6.820	6.951	7.082	7.212	7.342	7.473	7.593	7.735	7.866	7.996	8.903
257,7	6.673	6.820	6.951	7.082	7.212	7.342	7.473	7.593	7.735	7.866	7.996	8.903	9.029
269,3	6.820	6.951	7.082	7.212	7.342	7.473	7.593	7.735	7.866	7.996	8.903	9.029	9.155

Diese Maße lassen sich in 11,6 cm-Schritten erweitern

Heizgerät 8 kW

Heizgerät 9 kW

Heizgerät 10 kW

Beispiel:

Anordnung der Liegen in unterschiedlichen Saunagrößen. ACHTUNG: Änderungen je nach Ausstattung. (Entfällt bei Individualplanung)

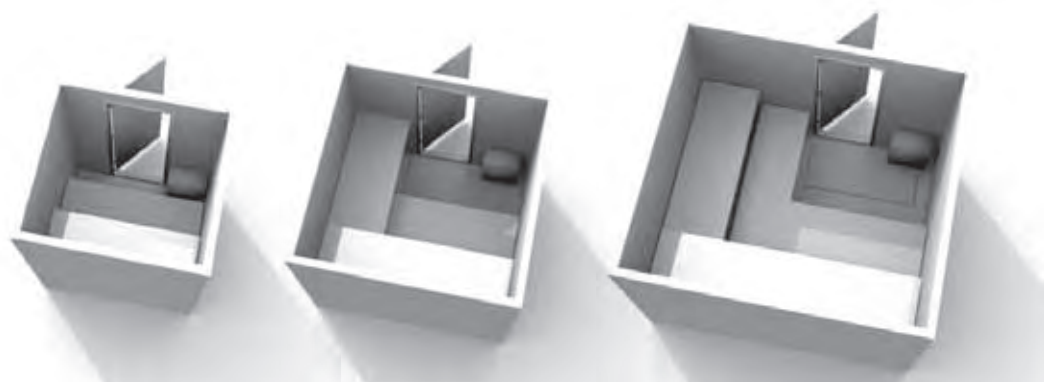

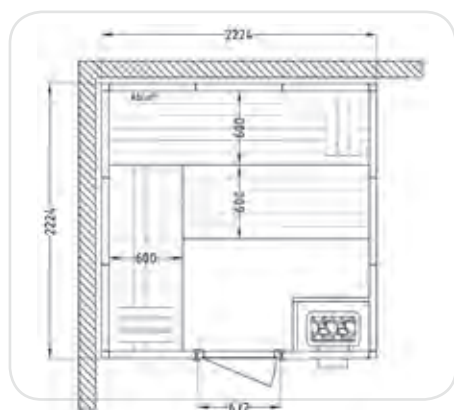

FINESSE Beispiel-Grundriss 222 x 222 cm

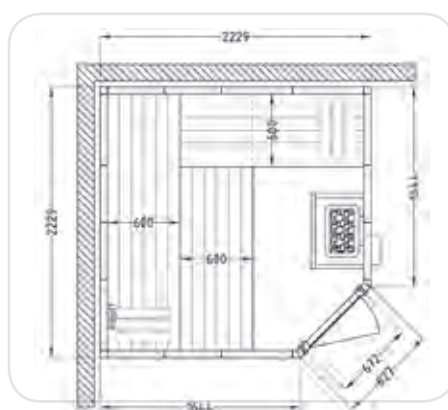

FINESSE Beispiel-Grundriss 222 x 222 cm mit ECKEINSTIEG

Aufpreise für Sonder- / Zusatzausstattungen

Konstruktive Änderungen, Anbauelemente

Anschlussverbretterung		qm	368,-
Dachschräge			643,-
Eckeinstieg 45° / Grundrahmenschräge 45°			554,-
Grundrahmenschräge in anderem Winkel			637,-
Grundrahmenausparung / Dachausparung			463,-
Lichtkranz, Fichte, 3teilig für Eckeinstieg, inkl. Beleuchtung			491,-
Minderhöhe bis 190 cm Außenhöhe (nicht möglich bei Standmodell-Heizgeräten)			Aufpreis 3%
Überhöhe je 10 cm Erhöhung			Aufpreis 5%
Stellwand (nur in Verbindung mit Vordach)		qm	368,-
Strahlersatz (5 Strahler + Trafo)			200,-
Vordach, 1 Stellwand ist konstruktiv erforderlich (ca. 35 cm breit / o. Strahler + Trafo)		qm	368,-

Türen

Design-Türgriff (innen Holz, außen Edelstahl)			150,-
Ganzglas-Rollstuhltür (Blendrahmenaußenmaß 92,4 cm - Durchgangsbreite 84,2 cm)			507,-
Ganzglastür mit seitlichem Glaselement (bronziert, Blendrahmenaußenmaß 100 x 174 cm)			225,-
Ganzglastür breiter oder schmaler			256,-
Tür ohne Schwelle			343,-
Tür vorgezogen inkl. Zuschlag für schwellenlose Tür			614,-

Fracht, Montage, Verkabelung

Montage		620,-
Fracht		249,-
Verkabelung Standardöfen		50,-
Verkabelung Steamy 3		84,-
Einbau Sternenhimmel mit 30 Lichtpunkten		210,-

Bei Lieferung auf deutsche Inseln gelten andere Fracht- und Montagesätze. Bei Bedarf bitte erfragen.

Sollte die Montage in einem höher gelegenen Stockwerk erfolgen (bitte bei Auftragserteilung angeben), werden je Stockwerk 49,- Euro berechnet.

Aufpreise für Sonder- / Zusatzausstattungen

Fenster und Glaselemente

2/3-Glaselement			425,-
2/3 Glasfront mit Tür rechts, max. 160 cm breit (Mehrpreis für Überhöhe bis 220 cm notwendig)			1.497,-
Glas-Eckelement mit Tür links, max. 160 cm breit (Mehrpreis für Überhöhe bis 220 cm notwendig)			1.990,-
Glasfront max. 232 cm, Tür mittig, max. 160 cm breit (Mehrpreis für Überhöhe bis 220 cm notwendig)			1.970,-
Fenster mit Rahmen (Blendrahmen 75 x 45 cm) Scheibe 70 x 40 cm, feststehend			296,-
Fenster mit Rahmen (Blendrahmen 88 x 58 cm) Scheibe 70 x 40 cm, zum Öffnen			487,-
Fenster feststehend im Sondermaß		qm	610,-
Fenster zum Öffnen im Sondermaß		qm	870,-
Fenster vorgezogen (Futterverkleidung)			265,-
Wandhohes Glaselement ohne Sprossen, Scheibe 40,5 x 164 cm			460,-

Inneneinrichtungen

Inneneinrichtung Exklusiv „Vita“, „Swing“ oder „Relax“ in Abachi			610,-
Premiereinrichtung „Supreme“ in Espe m. verschiebbaren u. in der Neigung verstellbaren Rücken- bzw. Kopfteilen			795,-

Heizsysteme

Cava Design-Heizgerät mit digitaler Steuerung Digi 1			750,-
Kombiheizgerät Steamy 3 bis 12 cbm Rauminhalt (für Finnische Sauna + Softsauna)			750,-
Dampfsystem HLS (ab 12 cbm Rauminhalt)			1.999,-
Hinterbankofen R 33 inkl. Aufgussvorrichtung, 6 kW , inkl. Saunasteinen, 100 x 17 x 69 cm, braun			862,-
Hinterbankofen R 33 inkl. Aufgussvorrichtung, 9 kW , inkl. Saunasteinen, 100 x 17 x 69 cm, braun			876,-
Zwischenwand für Hinterbankheizsystem (Höhe individuell nach Kabinenplanung)		m ²	559,-

Beleuchtung

Vitalix LED-Farblichtpaneel mit Fernbedienung			1.020,-
Vitalix LED-Farblichtpaneel gewerblich mit Fernbedienung			1.532,-
Sauna-Sternenhimmel-Set mit 30 Lichtpunkten inkl. Glasfaserleitungen und Farblichtprojektor			1.490,-
Upgrade zum Sternenhimmel-Set (6 Lichtpunkte)			113,-

Sonstiges

Spiegel 100 x 90 cm			343,-
Brandschutzplatte in Edelstahlausführung 640 x 480 mm, für Saunaanlagen bis 9 kW			115,-
Brandschutzplatte in Edelstahlausführung 760 x 710 mm, für Saunaanlagen von 10,5 bis 15 kW			178,-

MOCCA Lounge

Massivholzsauna in 44 mm Blockbohlen aus Tanne in 16 verschiedenen Größen mit formschönen und stabilen Eckpfosten und Dachblenden

- 44 mm Wandkonstruktion im Verbundsystem
- Kein Nachspannen erforderlich
- Ganzglasfront mit integrierter Ganzglastür
- Design-Heizgerät „RING“
- Steuerung Digi 1

- Inneneinrichtung Lounge aus Tanne und dunkler Thermobuche
- Saunaliegen 50 bzw. 60 cm breit aus Tanne
- Ergonomisch geformte Saunasessel und Hocker
- Auftritt
- Zwischenbankverkleidung
- Lichtband in Glasfront integriert
- Silikonkabelsatz

Außenhöhe 212 cm

Maße cm	Heizgerät 6 kW		Heizgerät 8 kW	
	200,9	211,4	221,9	232,4
200,9	11.650	11.750	11.850	11.950
211,4	11.750	11.850	11.950	12.050
221,9	11.850	11.950	12.050	12.150
232,4	11.950	12.050	12.150	12.250

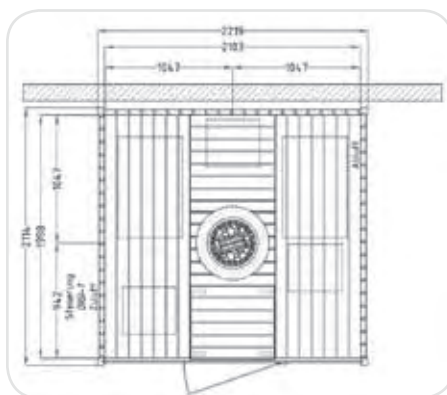

MOCCA Lounge Beispiel-Grundriss
221,9 x 211,4 cm



Fracht, Montage, Verkabelung

Montage	620,-
Fracht	249,-
Verkabelung Standardöfen	50,-
Verkabelung Steamy 3	84,-
Einbau Sternenhimmel mit 30 Lichtpunkten	210,-

Bei Lieferung auf deutsche Inseln gelten andere Fracht- und Montagesätze. Bei Bedarf bitte erfragen.

Sollte die Montage in einem höher gelegenen Stockwerk erfolgen (bitte bei Auftragserteilung angeben), werden je Stockwerk 49,- Euro berechnet.

Die Montage der MOCCA Sauna erledigen unsere geschulten Monteure gern für Sie!

MOCCA

Massivholzsauna in 44 mm Blockbohlen aus Tanne in 16 verschiedenen Größen mit formschönen und stabilen Eckpfosten und Dachblenden

- 44 mm Wandkonstruktion im Verbundsystem
- Kein Nachspannen erforderlich
- Ganzglasfront mit integrierter Ganzglastür
- Design-Heizgerät „RING“
- Steuerung Digi 1

- Inneneinrichtung aus Abachi und dunkler Thermo-buche
- Saunaliegen 50 bzw. 60 cm breit aus Espe in L-Form
- Fußrost
- Rückenlehnen verstellbar
- Zwischenbankverkleidung
- Mocca Eckleuchte
- Silikonkabelsatz

Außenhöhe 212 cm

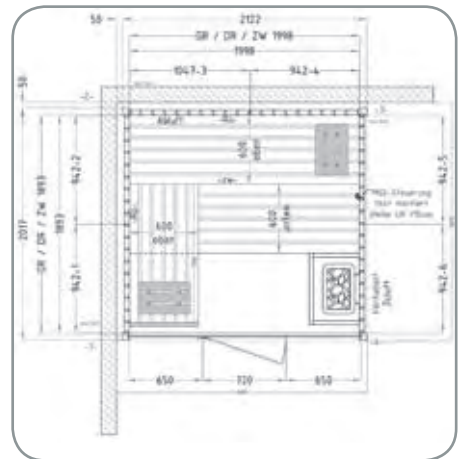

Maße cm	Heizgerät 6 kW		Heizgerät 8 kW	
	200,9	211,4	221,9	232,4
200,9	9.500	9.600	9.700	9.800
211,4	9.600	9.700	9.800	9.900
221,9	9.700	9.800	9.900	10.000
232,4	9.800	9.900	10.000	10.100

Fracht, Montage, Verkabelung

Montage	620,-
Fracht	249,-
Verkabelung Standardöfen	50,-
Verkabelung Steamy 3	84,-
Einbau Sternenhimmel mit 30 Lichtpunkten	210,-

Bei Lieferung auf deutsche Inseln gelten andere Fracht- und Montagesätze. Bei Bedarf bitte erfragen.

Sollte die Montage in einem höher gelegenen Stockwerk erfolgen (bitte bei Auftragserteilung angeben), werden je Stockwerk 49,- Euro berechnet.

Die Montage der MOCCA Sauna erledigen unsere geschulten Monteure gern für Sie!

AMBIENTE aus Polarfichte

Die elegante Alternative zur „einfachen“ Massivholzsauna in 44 mm Blockbohlen aus **Polarfichte** in 64 verschiedenen Größen mit formschönen und stabilen Eckpfosten und Dachblenden.

Außenhöhe 203,5 cm

Artikel-Nr. 1771 - 000 000

- 44 mm Wandkonstruktion im Verbundsystem – kein Nachspannen erforderlich
- Massivholz-Dach
- Tür wahlweise aus unserem Standard-Türenprogramm
- Saunaliegen 40, 50 bzw. 60 cm
- Kopfstützen
- Rückenlehnen
- Zwischenbankverkleidung
- Ofenschutzgitter
- Fußrost
- Saunaleuchte
- Silikonkabelsatz
- Heizgerät Cup
- Steuerung KH 5



Beispiel zeigt individuellen Einbau

Maße cm	Heizgerät 6 kW							Heizgerät 8 kW			
	150,9	161,4	170,9	181,4	191,9	202,5	213,0	223,5	234,0	244,5	
150,9	2.747	3.035	3.325	3.606	3.900	4.189	4.334	4.477	4.596	4.858	
161,4	3.035	3.325	3.606	3.900	4.189	4.334	4.477	4.596	4.858	5.120	
170,9	3.325	3.606	3.900	4.189	4.334	4.477	4.596	4.858	5.120	5.241	
181,4	3.606	3.900	4.189	4.334	4.477	4.596	4.858	5.120	5.241	5.503	
191,9	3.900	4.189	4.334	4.477	4.596	4.858	5.120	5.241	5.307	5.766	
202,5	4.189	4.334	4.477	4.596	4.858	5.120	5.241	5.307	5.766	6.027	
213,0	4.334	4.477	4.596	4.858	5.120	5.241	5.307	5.766	6.027	6.289	
223,5	4.477	4.596	4.858	5.120	5.241	5.307	5.766	6.027	6.065	6.553	
234,0	4.596	4.858	5.120	5.241	5.307	5.766	6.027	6.065	6.553	6.813	
244,5	4.858	5.120	5.241	5.307	5.766	6.027	6.065	6.553	6.813	7.078	



Ambiente



Ambiente mit Eckeinstieg

Fracht, Montage, Verkabelung für AMBIENTE und AMBIENTE SUPREME

Montage	568,-
Fracht	249,-
Verkabelung Standardöfen	50,-
Verkabelung Steamy 3	84,-
Einbau Sternenhimmel mit 30 Lichtpunkten	210,-

Bei Lieferung auf deutsche Inseln gelten andere Fracht- und Montagesätze. Bei Bedarf bitte erfragen.

Sollte die Montage in einem höher gelegenen Stockwerk erfolgen (bitte bei Auftragserteilung angeben), werden je Stockwerk 49,- Euro berechnet.

Die erforderliche Raumhöhe zur Montage beträgt 215 cm.

Aufpreise für Sonder- / Zusatzausstattungen

Konstruktive

Dachschräge (nur bei Eckstollen und Blende aus Holz möglich)			496,-
EckEinstieg 45° / Grundrahmenschräge 45°			496,-
Grundrahmenausparung / Dachausparung			509,-
Lichtkranz, Fichte, 2teilig, inkl. Beleuchtung (nur bei Eckstollen und Blende aus Holz möglich)			503,-
Minderhöhe, je 10 cm			Aufpreis 3%
Überhöhe, je 10 cm			Aufpreis 5%

Türen

Design-Türgriff (innen Holz, außen Edelstahl)			150,-
Tür ohne Schwelle			343,-
Ganzglas-Rollstuhltür (Blendrahmenaußenmaß 92,4 cm - Durchgangsbreite 84,2 cm)			508,-
Ganzglastür breiter oder schmaler			256,-
Tür vorgezogen inkl. Zuschlag für schwellenlose Tür			614,-

Fenster und Glaselemente

2/3 Glaselement			425,-
2/3 Glasfront mit Tür rechts, max. 160 cm breit (Mehrpreis für Überhöhe bis 220 cm notwendig)			1.497,-
Glas-Eckelement mit Tür links, max. 160 cm breit (Mehrpreis für Überhöhe bis 220 cm notwendig)			1.990,-
Glasfront max. 232 cm, Tür mittig, max. 160 cm breit (Mehrpreis für Überhöhe bis 220 cm notwendig)			1.970,-
Fenster mit Rahmen (Blendrahmen 75 x 45 cm), Scheibe 70 x 40 cm, feststehend			296,-
Fenster mit Rahmen (Blendrahmen 88 x 58 cm) Scheibe 70 x 40 cm, zum Öffnen			487,-
Fenster feststehend im Sondermaß		qm	610,-
Fenster zum Öffnen im Sondermaß		qm	870,-
Fenster / Tür vorgezogen			265,-
Wandhohes Glaselement ohne Sprossen, Scheibe 40,5 x 164 cm			460,-

Inneneinrichtungen

Inneneinrichtung Exklusiv „Vita“, „Swing“ oder „Relax“ in Abachi			610,-
Premieeinrichtung „Supreme“ in Espe m. verschiebbaren u. in der Neigung verstellbaren Rücken- bzw. Kopfteilen			795,-

Heizsysteme

CAVA Design-Heizgerät mit digitaler Steuerung Digi 1			750,-
Kombiheizgerät Steamy 3 bis 12 cbm Rauminhalt (für Finnische Sauna + Softsauna)			750,-
KlimaVita-Technik			311,-

Sonstiges

Brandschutzplatte in Edelstahlausführung 640 x 480 mm, für Saunaanlagen bis 9 kW			115,-
Brandschutzplatte in Edelstahlausführung 760 x 710 mm, für Saunaanlagen 10,5 bis 15 kW			178,-

Beispiel:

Anordnung der Liegen in unterschiedlichen Sauna größen. ACHTUNG: Änderungen je nach Ausstattung. (Entfällt bei Individualplanung)

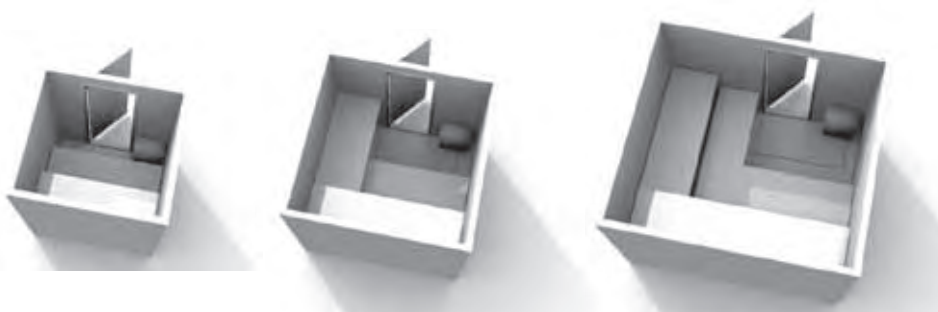

CASA

44 mm Nordische Fichte in Kassettenbauweise, dadurch ist kein Nachspannen erforderlich !

- Ganzglastür wandhoch
- Inneneinrichtung Standard aus Abachi-Holz
- Heizgerät Cup
- Steuergerät N 2
- Saunaliegen 50 bzw. 60 cm breit
- Rückenlehnen
- Kopfkeil
- Fußrost
- Ofenschutzgitter 2-teilig
- Zwischenbankverkleidung
- Saunaleuchte
- Silikonkabelsatz



Abbildung zeigt Typ 1 mit EckEinstieg und Sonderausstattung Lichtkranz

CASA Typ 1	2000-048	B162,7 x T162,7 x H207 cm	3.930,-	
CASA Typ 1E	2000-047	wie oben, jedoch mit EckEinstieg	4.283,-	
CASA Typ 2	2000-053	B200 x T162,7 x H207 cm	4.043,-	Heizgerät 6 kW
CASA Typ 2E	2000-054	wie oben, jedoch mit EckEinstieg	4.515,-	
CASA Typ 3	2000-049	B189,1 x T189,1 x H207 cm	4.100,-	
CASA Typ 3E	2000-050	wie oben, jedoch mit EckEinstieg	4.572,-	
CASA Typ 4	2000-051	B200 x T189,1 x H207 cm	4.161,-	
CASA Typ 4E	2000-052	wie oben, jedoch mit EckEinstieg	4.632,-	Heizgerät 8 kW
CASA Typ 5	2000-055	B200 x T200 x H207 cm	4.215,-	
CASA Typ 5E	2000-056	wie oben, jedoch mit EckEinstieg	4.686,-	
CASA Typ 6	2000-057	B219 x T200 x H207 cm	4.375,-	
CASA Typ 6E	2000-058	wie oben, jedoch mit EckEinstieg	4.846,-	
CASA Typ 7	2000-059	B219 x T219 x H207 cm	4.439,-	Heizgerät 9 kW
CASA Typ 7E	2000-060	wie oben, jedoch mit EckEinstieg	4.911,-	

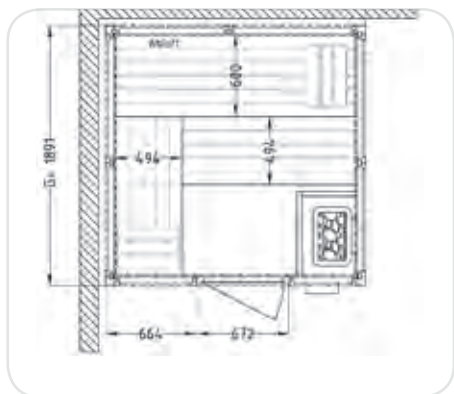

CASA Beispiel-Grundriss 189,1 x 189,1 cm

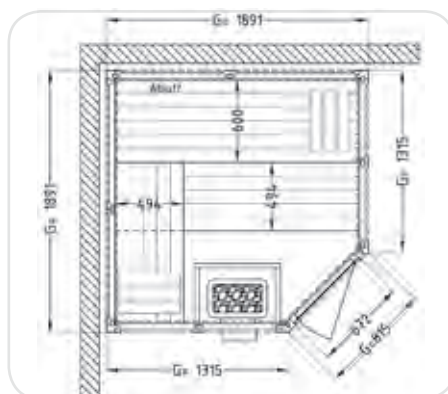

CASA Beispiel-Grundriss 189,1 x 189,1 cm
mit EckEinstieg

Aufpreise für Sonder- / Zusatzausstattungen

CAVA Design-Heizgerät mit digitaler Steuerung	1.207,-
Kombiheizgerät Steamy 3 bis 12 cbm Rauminhalt (für Finnische Sauna + Softsauna)	1.207,-
KlimaVita-Technik	469,-
Wandhohes Glaselement	465,-
Inneneinrichtung Exklusiv „Vita“, „Swing“ oder „Relax“ in Abachi	595,-
Premieeinrichtung „Supreme“ in Espe m. verschiebbaren u. in der Neigung verstellbaren Rücken- bzw. Kopfteilen	795,-
Steuergerät KH 5	90,-
Lichtkranz, Fichte, 3-teilig für EckEinstieg, inkl. Beleuchtung	479,-

Fracht, Montage, Verkabelung

Montage	568,-
Fracht	249,-
Verkabelung Standardöfen	50,-
Verkabelung Steamy 3	84,-
Einbau Sternenhimmel mit 30 Lichtpunkten	210,-

Bei Lieferung auf deutsche Inseln gelten andere Fracht- und Montagesätze. Bei Bedarf bitte erfragen.

Sollte die Montage in einem höher gelegenen Stockwerk erfolgen (bitte bei Auftragserteilung angeben), werden je Stockwerk 49,- Euro berechnet.

SPRING

Elementsauna aus 12,5 mm Polar-fichten-Profilholz mit Ganzglasfront, Ganzglastür und Wandelement mit Fenster

außen: 2 Sichtseiten verkleidet mit hochwertigen Möbeldekor-Elementen aus Rosenholz, steingrauer Dekorrahmen; 12,5 mm Fichte an nicht sichtbaren Seiten

innen: 12,5 mm Profilholz aus Polarfichte, großzügige Glasfront, Ganzglastür, Fensterelement

Exklusiv-Inneneinrichtung „Spring Relax“ aus Abachi-Holz mit Mahagoni

- Ring Wall Heizgerät
- Steuergerät KH 5
- 37 kg Saunasteine
- 3 Saunaliegen 50 / 60 cm breit
- 2 Rückenlehnen („Relax“)
- 2 Kopfkeile (exklusiv)
- Fußrost
- Ofenschutzgitter 3-teilig
- Zwischenbankverkleidung („Relax“)
- Lichtsäule 2-farbig (1/4 Rundung) mit Keramikleuchte
- Silikonkabelsatz (bereits in Elemente eingezogen)



Kabine ohne Aufpreis wahlweise spiegelverkehrt lieferbar. Bitte geben Sie bei der Bestellung den gewünschten DIN-Anschlag an, da dieser nicht getauscht werden kann!

SPRING Typ 1	3010-006	B185 x T185 x H198 cm	4.499,-	
		Mehrpreis für 3. und 4. Seite außen mit weißen Möbelplatten verkleidet, Rahmenteile sandfarben, je Seite	710,-	
SPRING Typ 2	3010-005	B185 x T202 x H198 cm	4.699,-	Heizgerät 6 kW
		Mehrpreis für 3. und 4. Seite außen mit weißen Möbelplatten verkleidet, Rahmenteile sandfarben, je Seite	728,-	
SPRING Typ 3	3010-004	B202 x T202 x H198 cm	4.789,-	Heizgerät 8 kW
		Mehrpreis für 3. und 4. Seite außen mit weißen Möbelplatten verkleidet, Rahmenteile sandfarben, je Seite	744,-	

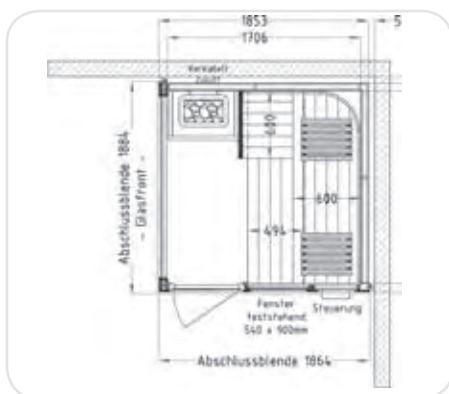

SPRING Typ 1

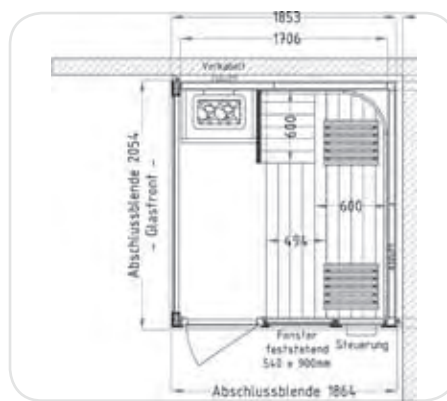

SPRING Typ 2



SPRING Typ 3

Aufpreise für Sonder- / Zusatzausstattungen

CAVA Design-Heizgerät mit digitaler Steuerung	750,-
Kombiheizgerät Steamy 3 bis 12 cbm Rauminhalt (für Finnische Sauna + Softsauna)	750,-
KlimaVita-Technik	311,-

Fracht, Montage, Verkabelung

Montage	620,-
Fracht	249,-
Verkabelung Standardöfen	50,-
Verkabelung Steamy 3	84,-
Einbau Sternenhimmel mit 30 Lichtpunkten	210,-

Bei Lieferung auf deutsche Inseln gelten andere Fracht- und Montagesätze. Bei Bedarf bitte erfragen.

Sollte die Montage in einem höher gelegenen Stockwerk erfolgen (bitte bei Auftragserteilung angeben), werden je Stockwerk 49,- Euro berechnet.



Elementsauna SPRING: Inneneinrichtung „SPRING Relax“ in Abachi und Mahagoni

VISAGE – Elementsauna 12,5 mm

Indirekte Rückenlehnen-Beleuchtung

LED Beleuchtung 12 V / 15 W, 50 cm , hinter Rückenlehne, inkl. Trafo 12 V / 60 W	289,-
LED Beleuchtung 12 V / 27 W, 90 cm , hinter Rückenlehne, inkl. Trafo 12 V / 60 W	359,-
LED Beleuchtung 12 V / 57 W, 190 cm , hinter Rückenlehne, inkl. Trafo 12 V / 60 W	599,-

Fracht, Montage, Verkabelung

Montage	620,-
Fracht	249,-
Verkabelung Standardöfen	50,-
Verkabelung Steamy 3	84,-
Einbau Sternenhimmel mit 30 Lichtpunkten	210,-
Mehraufwand Einbau der LED-Rückenlehnenbeleuchtung*	65,-

* Bitte beachten Sie, dass zum Einbau der Lichtoption eine separate, schaltbare Steckdose bauseitig erforderlich ist!

Bei Lieferung auf deutsche Inseln gelten andere Fracht- und Montagesätze. Bei Bedarf bitte erfragen.

Sollte die Montage in einem höher gelegenen Stockwerk erfolgen (bitte bei Auftragserteilung angeben), werden je Stockwerk 49,- Euro berechnet.



VISAGE Typ 1



VISAGE Typ 2

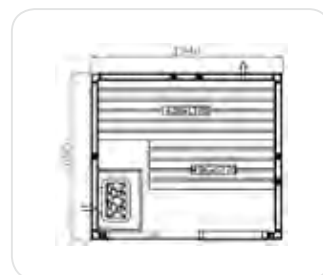

VISAGE Typ 3

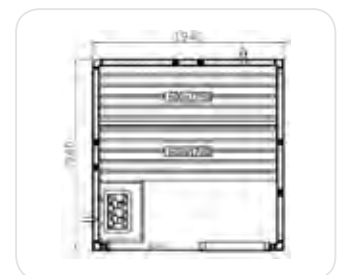

VISAGE Typ 4



VISAGE Typ 5

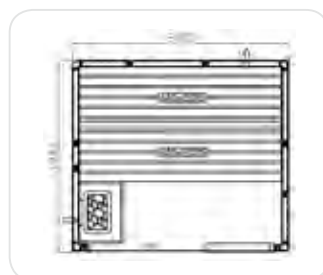

VISAGE Typ 6

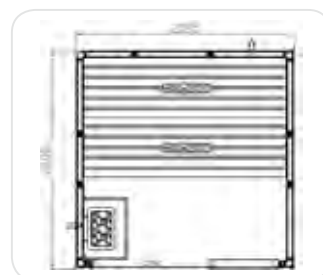

VISAGE Typ 7

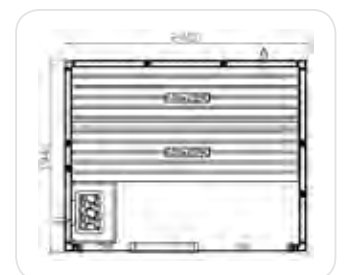

VISAGE Typ 8

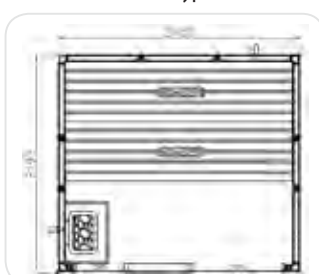

VISAGE Typ 9

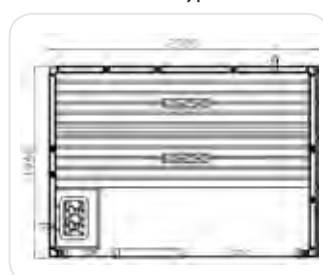

VISAGE Typ 10

VARIO CONCEPT

16 mm Nordische Fichte innen und außen, verdeckte Befestigung

- Tür wahlweise
- Saunaliegen 40, 50 bzw. 60 cm breit, Einteilung frei wählbar

Außenhöhe 200 cm

Art.-Nr. 0301-000 000 (B x T)

- Kopfstützen
- Fußrost
- Ofenschutzgitter
- Rückenlehnen
- Zwischenbankverkleidung
- Saunaleuchte
- Silikonkabelsatz
- Heizgerät Design-Serie inkl. Saunasteinen
- Steuerung KH 5
- Abluftelement mit Kamin



Abbildung zeigt Einbau mit individueller Sonderlösung

Maße cm	Heizgerät 4,5 kW					Heizgerät 6 kW					8 kW				
	160	168	177	185	194	202	211	219	228	236	245	253	262	270	
160	5.679	5.804	6.004	6.135	6.258	6.386	6.492	6.631	6.769	6.871	7.084	7.208	7.330	7.458	
168	5.804	6.004	6.135	6.258	6.386	6.492	6.631	6.769	6.871	7.084	7.208	7.330	7.458	7.584	
177	6.004	6.135	6.258	6.386	6.492	6.631	6.769	6.871	7.084	7.208	7.330	7.458	7.584	7.705	
185	6.135	6.258	6.386	6.492	6.631	6.769	6.871	7.084	7.208	7.330	7.458	7.584	7.705	7.904	
194	6.258	6.386	6.492	6.631	6.769	6.871	7.084	7.208	7.330	7.458	7.584	7.705	7.904	8.094	
202	6.386	6.492	6.631	6.769	6.871	7.084	7.208	7.330	7.458	7.584	7.705	7.904	8.094	8.217	
211	6.492	6.631	6.769	6.871	7.084	7.208	7.330	7.458	7.584	7.705	7.904	8.094	8.217	8.390	
219	6.631	6.769	6.871	7.084	7.208	7.330	7.458	7.584	7.705	7.904	8.094	8.217	8.390	8.466	
228	6.769	6.871	7.084	7.208	7.330	7.458	7.584	7.705	7.904	8.094	8.217	8.390	8.466	9325	
236	6.871	7.084	7.208	7.330	7.458	7.584	7.705	7.904	8.094	8.217	8.390	8.466	9325	9.451	
245	7.084	7.208	7.330	7.458	7.584	7.705	7.904	8.094	8.217	8.390	8.466	9325	9.451	9.573	
253	7.208	7.330	7.458	7.584	7.705	7.904	8.094	8.217	8.390	8.466	9325	9.451	9.573	9.699	
262	7.330	7.458	7.584	7.705	7.904	8.094	8.217	8.390	8.466	9325	9.451	9.573	9.699	9.823	
270	7.458	7.584	7.705	7.904	8.094	8.217	8.390	8.466	9325	9.451	9.573	9.699	9.823	9.945	

Heizgerät 8 kW

Heizgerät 9 kW

Heizgerät 10,5 kW (Heizgerät ASV 3)

Aufpreise für Sonder- / Zusatzausstattungen

Verkleidungen

Anschluss-Verbretterung, 16 mm Fichte		qm	152,-
Anschluss-Verbretterung, 16 mm Hemlock		qm	210,-
Anschluss-Verbretterung, 16 mm Espe		qm	177,-
Durchgehende Verbretterung, 16 mm Fichte		qm	182,-
Durchgehende Verbretterung, 16 mm Hemlock		qm	240,-
Durchgehende Verbretterung, 16 mm Espe		qm	211,-

Konstruktive Änderungen

Dachschräge			496,-
EckEinstieg 45° / Grundrahmenschräge 45°			400,-
EckEinstieg / Grundrahmenschräge in anderem Winkel			455,-
Grundrahmenseinsparung / Dachausparung			594,-
Lichtkranz, Fichte, 3teilig für EckEinstieg, inkl. Beleuchtung (nur bei Eckstollen und Blende aus Holz möglich)			491,-

Türen

Ganzglastür mit seitlichem Glaselement (bronziert, Blendrahmenaußenmaß 100 x 174 cm)			225,-
Ganzglas-Rollstuhltür (Blendrahmenaußenmaß 92,4 cm - Durchgangsbreite 84,2 cm)			507,-
Ganzglastür breiter oder schmaler			256,-
Tür ohne Schwelle			343,-
Tür vorgezogen inkl. Zuschlag für schwellenlose Tür			614,-

Fenster und Glaselemente

2/3-Glaselement			425,-
Fenster mit Rahmen (Blendrahmen 75 x 45 cm), Scheibe 70 x 40 cm, feststehend			296,-
Fenster mit Rahmen (Blendrahmen 88 x 58 cm), Scheibe 70 x 40 cm, zum Öffnen			487,-
Fenster feststehend im Sondermaß		qm	610,-
Fenster zum Öffnen im Sondermaß		qm	866,-

Aufpreise für Sonder- / Zusatzausstattungen

Fenster und Glaselemente

Fenster vorgezogen			329,-
Wandhohes Glaselement (Rahmen 50,2 x 190 cm, bronzierter Isolierglasausschnitt 40,5 x 164 cm)			440,-

Inneneinrichtungen

Inneneinrichtung Exklusiv „Vita“, „Swing“ oder „Relax“ in Abachi			610,-
Premiereinrichtung „Supreme“ in Espe mit verschiebbaren und in der Neigung verstellbaren Rücken bzw. Kopfteilen			795,-
Zwischenwand für Hinterbankheizsystem		lfdm	165,-

Heizsysteme

CAVA Design-Heizgerät mit digitaler Steuerung Digi 1			564,-
Kombiheizgerät Steamy 3 bis 12 cbm Rauminhalt (für Finnische Sauna + Softsauna)			564,-
Hinterbankofen R 33, 6 kW, inkl. Aufgussvorrichtung, inkl. Saunasteine, 100 x 17 x 69 cm, braun			862,-
Hinterbankofen R 33, 9 kW, inkl. Aufgussvorrichtung, inkl. Saunasteine, 100 x 17 x 69 cm, braun			876,-

Beleuchtung

Farblicht Vitalix Typ 1			1.122,-
Sternenhimmel Set 30 Lichtpunkte inkl. Glasfaserkabel, Linsen und Projektor; ohne Einbau			1.490,-

Sonstiges

Abluftsystem mit Ventilator für Sauna			540,-
Design-Türgriff (innen Holz, außen Edelstahl)			150,-
Entertainment Set mit 15" Flachbildschirm, DVD/MP3-Player, Lautsprecher			2.257,-
Flachkanal mit 2 m Flexrohr (an vorhand. Abluftrohr, Ø 100 mm, mind. 8 cm Platz hinter der Sauna erforderlich)			114,-
Revisionsklappen (ca. 40 x 70 cm)			177,-
Sondergrößen, die über das angegebene Rastermaß hinausgehen (bei konstruktiven Änderungen + Aufpreis für größeres Heizgerät, je nach Volumen)		je 8,5 cm	118,-
Überhöhe 210, 220 oder 230 cm		je 10 cm	5% Aufpreis
Brandschutzplatte in Edelstahlausführung 640 x 480 mm, für Saunaanlagen mit Heizgerät bis 9 kW			114,-
Brandschutzplatte in Edelstahlausführung 760 x 710 mm, für Saunaanlagen mit Heizgerät 10,5 bis 15 kW			178,-

Beispiel:

Anordnung der Liegen in unterschiedlichen Saunagrößen. ACHTUNG: Änderungen je nach Ausstattung. (Entfällt bei Individualplanung)



Holzverkleidung

4 Seiten innen	1 bis 2 Seiten außen und Eckeinstieg		
	Fichte 16 mm	Espe 16 mm	Hemlock 16 mm
Fichte 16 mm	0 %	15 %	15 %
Espe 16 mm	20 %	25 %	28 %
Hemlock 16 mm	27 %	30 %	30 %

Prozentualer Aufpreis auf den Kabinen-Grundpreis



1 Sichtseite außen



2 Sichtseiten außen



Eckeinstieg

Fracht, Montage, Verkabelung

Montage	620,-
Fracht	249,-
Verkabelung Standardöfen	50,-
Verkabelung Steamy 3	84,-
Einbau Sternenhimmel mit 30 Lichtpunkten	210,-

Bei Lieferung auf deutsche Inseln gelten andere Fracht- und Montagesätze. Bei Bedarf bitte erfragen.

Sollte die Montage in einem höher gelegenen Stockwerk erfolgen (bitte bei Auftragserteilung angeben), werden je Stockwerk 49,- Euro berechnet.

MULTINORM

12,5 mm Nordische Fichte innen und außen

- Ganzglastür
- Saunaliegen 50 bzw. 60 cm breit

Außenhöhe 200 cm

Art.-Nr. 1101-000 000 (B x T)

- Kopfstützen
- Fußrost
- Ofenschutzgitter
- Rückenlehnen
- Saunaleuchte
- Silikonkabelsatz
- Heizgerät Cup inkl. Saunasteinen
- Steuerung KH 5



Maße cm	Heizgerät 4,5 kW						Heizgerät 6kW						
	160	168	177	185	194	202	211	219	228	236	245	253	262
160	4.155	4.155	4.155	4.603	4.603	4.603	4.934	4.934	4.934	5.195	5.195	5.195	5.489
168	4.155	4.155	4.603	4.603	4.603	4.934	4.934	4.934	5.195	5.195	5.195	5.489	5.489
177	4.155	4.603	4.603	4.603	4.934	4.934	4.934	5.195	5.195	5.195	5.489	5.489	5.489
185	4.603	4.603	4.603	4.934	4.934	4.934	5.195	5.195	5.195	5.489	5.489	5.489	5.802
194	4.603	4.603	4.934	4.934	4.934	5.195	5.195	5.195	5.489	5.489	5.489	5.802	5.802
202	4.603	4.934	4.934	4.934	5.195	5.195	5.195	5.489	5.489	5.489	5.802	5.802	5.802
211	4.934	4.934	4.934	5.195	5.195	5.195	5.489	5.489	5.489	5.802	5.802	5.802	6.198
219	4.934	4.934	5.195	5.195	5.195	5.489	5.489	5.489	5.802	5.802	5.802	6.198	6.198
228	4.934	5.195	5.195	5.195	5.489	5.489	5.489	5.802	5.802	5.802	6.198	6.198	6.198
236	5.195	5.195	5.195	5.489	5.489	5.489	5.802	5.802	5.802	6.198	6.198	6.198	7.173
245	5.195	5.195	5.489	5.489	5.489	5.802	5.802	5.802	6.198	6.198	6.198	7.173	7.173
253	5.195	5.489	5.489	5.489	5.802	5.802	5.802	6.198	6.198	6.198	7.173	7.173	7.173

Heizgerät 8 kW

Heizgerät 9 kW

Fracht, Montage, Verkabelung

Montage	620,-
Fracht	249,-
Verkabelung Standardöfen	50,-
Verkabelung Steamy 3	84,-
Einbau Sternenhimmel mit 30 Lichtpunkten	210,-

Bei Lieferung auf deutsche Inseln gelten andere Fracht- und Montagesätze. Bei Bedarf bitte erfragen.

Sollte die Montage in einem höher gelegenen Stockwerk erfolgen (bitte bei Auftragserteilung angeben), werden je Stockwerk 49,- Euro berechnet.

Aufpreise für Sonder- / Zusatzausstattungen

Konstruktive

Anschluss-Verbretterung, 12,5 mm Fichte		qm	147,-
Durchgehende Verbretterung, 12,5 mm Fichte		qm	177,-
Dachschräge			496,-
EckEinstieg 45° / Grundrahmenschräge 45°			400,-
Grundrahmenausparung / Dachausparung			594,-

Türen

Tür vorgezogen inkl. Zuschlag für schwellenlose Tür			614,-
---	--	--	--------------

Fenster und Glaselemente

2/3-Glaselement			425,-
Fenster mit Rahmen, feststehend, wahlweise bronziert oder Klarglas (Blendrahmen 75 x 45 cm, Scheibe 70 x 40 cm)			296,-
Fenster mit Rahmen, zum Öffnen, wahlweise bronziert oder Klarglas (Blendrahmen 88 x 58 cm, Scheibe 70 x 40 cm)			486,-
Fenster feststehend im Sondermaß		qm	610,-
Fenster zum Öffnen im Sondermaß		qm	870,-
Wandhohes Glaselement (Rahmen 50,2 x 190 cm, bronzierter Isolierglasausschnitt 40,5 x 164 cm)			440,-
Fenster vorgezogen			329,-

Inneneinrichtungen

Inneneinrichtung Exklusiv „Swing“ in Abachi			610,-
---	--	--	--------------

Heizsysteme

CAVA Design-Heizgerät mit digitaler Steuerung Digi 1			564,-
Kombiheizgerät Steamy 3 bis 12 cbm Rauminhalt (für Finnische Sauna + Softsauna)			564,-
Dampfsystem KlimaVita (ohne Feuchtefühlung)			311,-
Hinterbankofen R 33, 6 kW, inkl. Aufgussvorrichtung, inkl. Saunasteine, 100 x 17 x 69 cm, braun			862,-
Hinterbankofen R 33, 9 kW, inkl. Aufgussvorrichtung, inkl. Saunasteine, 100 x 17 x 69 cm, braun			876,-

Sonstiges

Flachkanal mit 2 m Flexrohr (an vorhand. Abluftrohr, Ø 100 mm, mind. 8 cm Platz hinter der Sauna erforderlich)			114,-
Überhöhe 210, 220 oder 230 cm			5 % Aufpreis
Brandschutzplatte in Edelstahlausführung 640 x 480 mm, für Saunaanlagen bis 9 kW			114,-
Brandschutzplatte in Edelstahlausführung 760 x 710 mm, für Saunaanlagen 10,5 bis 15 kW			178,-

MAALI Sauna Typ 1 400 x 400 x 250 cm (Außenmaße inkl. Terrasse)

mit Terrasse und Vorraum

- Pultdach
- Lieferung erfolgt vormontiert
- 70 mm Blockbohle
- Außen lasiert, innen unbehandelt
- Schaltkasten abschließbar

Maße Sauna (B x T x H): 205 x 239,5 x 200 cm

Maße Vorraum: 157 x 205 cm

Maße Terrasse (B x T): 400 x 195 cm

- Fenster in Saunaraum
- Fenster in Vorraum
- Glastür im Saunaraum
- Abschließbare Außentür im Vorraum
- Inneneinrichtung „Swing“ mit integriertem Saunaheizgerät
- 2 Liegen 60 cm breit
- 1 Liege 50 cm breit
- isolierter Fertigfußboden
- Saunaheizgerät Ring 8 kW/400V m. digitaler Saunasteuerung KH V
- Dekorpaket mit Design-Sprossenelementen im Tür- und Fensterbereich
- Holzfarbe sade grau
- fertig eingedeckt mit Bitumen-Dachschindeln

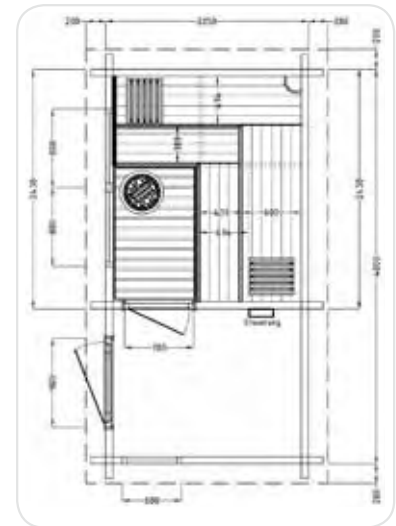

MAALI Sauna Typ 1

MAALI Sauna Typ 2 400 x 205 x 250 cm (Außenmaße inkl. Terrasse)

mit Terrasse und Vorraum

- Pultdach
- Lieferung erfolgt vormontiert
- 70 mm Blockbohle
- Außen lasiert, innen unbehandelt
- Schaltkasten abschließbar

Maße Sauna (B x T x H): 205 x 224 x 200 cm

Maße Vorraum: 125 x 205 cm

Maße Terrasse (B x T): 205 x 90 cm

- Fenster in Saunaraum
- Fenster in Vorraum
- Glastür im Saunaraum
- Abschließbare Außentür im Vorraum
- Inneneinrichtung „Swing“ mit integriertem Saunaheizgerät
- 2 Liegen 60 cm breit
- 1 Liege 50 cm breit
- isolierter Fertigfußboden
- Saunaheizgerät Ring 8 kW/400V m. digitaler Saunasteuerung KH V
- Dekorpaket mit Design-Sprossenelementen im Tür- und Fensterbereich
- Holzfarbe sade grau
- fertig eingedeckt mit Bitumen-Dachschindeln

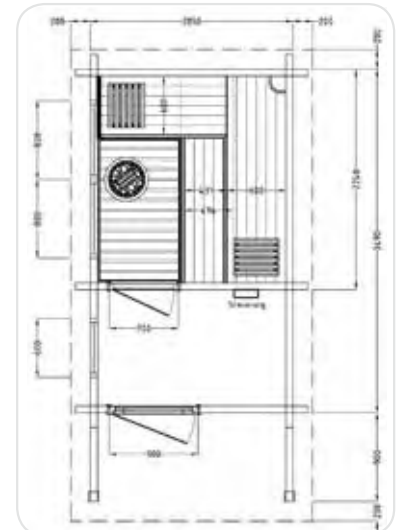

MAALI Sauna Typ 2

MAALI Sauna Typ 3 314 x 205 x 250 cm (Außenmaße inkl. Terrasse)

mit Terrasse

- Pultdach
- Lieferung erfolgt vormontiert
- 70 mm Blockbohle
- Außen lasiert, innen unbehandelt
- Schaltkasten abschließbar

Maße Sauna (B x T x H): 205 x 224 x 200 cm

Maße Terrasse (B x T): 205 x 90 cm

- Fenster in Saunaraum
- Glastür im Saunaraum
- Inneneinrichtung „Swing“ mit integriertem Saunaheizgerät
- 2 Liegen 60 cm breit
- 1 Liege 50 cm breit
- isolierter Fertigfußboden
- Saunaheizgerät Ring 8 kW/400V m. digitaler Saunasteuerung KH V
- Dekorpaket mit Design-Sprossenelementen im Tür- und Fensterbereich
- Holzfarbe sade grau
- fertig eingedeckt mit Bitumen-Dachschindeln

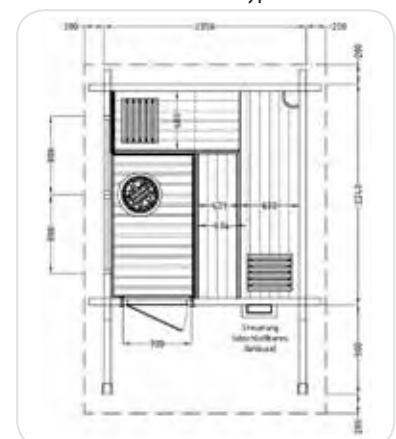

MAALI Sauna Typ 2

MAALI Sauna FAMILY

MAALI FAMILY Sauna 400 x 400 x 250 cm (Außenmaße inkl. Terrasse)



mit Terrasse und Vorraum

- Pultdach
- Lieferung erfolgt vormontiert
- 70 mm Blockbohle
- Außen und innen unbehandelt
- Schaltkasten abschließbar

Maße Sauna (B x T x H): 205 x 239,5 x 200 cm

Maße Vorraum: 157 x 205 cm

Maße Terrasse (B x T): 400 x 195 cm

- Fenster in Saunaraum
- Fenster in Vorraum
- Glastür im Saunaraum
- Abschließbare Außentür im Vorraum
- Inneneinrichtung aus Thermo-Espe
- 2 Liegen 60 cm breit
- 1 Liege 50 cm breit
- isolierter Fertigfußboden
- Saunaheizgerät Ring Wall 8 kW/400V m. digitaler Saunasteuerung KH V
- Dekorpaket mit Design-Sprossenelementen im Tür- und Fensterbereich
- Holzfarbe sade grau
- fertig eingedeckt mit Bitumen-Dachschindeln

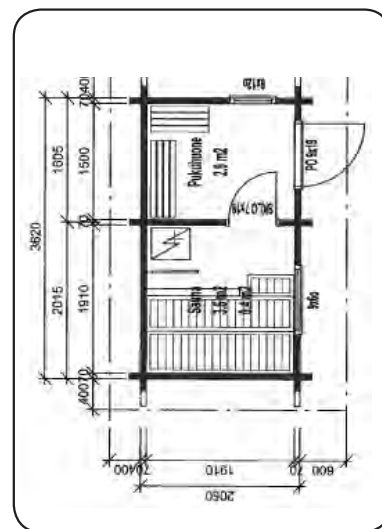

MAALI Sauna Family

MAALI Sauna/MAALI Sauna FAMILY

MAALI Sauna Typ 1		aus 70 mm Massivholz-Blockbohlen, 400x 400 x 250 cm	29.090,-
MAALI Sauna Typ 2		aus 70 mm Massivholz-Blockbohlen, 400 x 205 x 250 cm	28.050,-
MAALI Sauna Typ 3		aus 70 mm Massivholz-Blockbohlen, 314 x 205 x 250 cm	22.950,-
MAALI Sauna FAMILY		aus 70 mm Massivholz-Blockbohlen, 400x 400 x 250 cm	19.990,-

Aufpreise für Sonder- / Zusatzausstattungen

Kombiheizgerät Steamy 3 bis 12 cbm Rauminhalt (für Finnische Sauna + Softsauna)	1.207,-
---	----------------

Fracht, Montage, Verkabelung

Fracht MAALI Typ 1 und MAALI Typ 2	895,-
Fracht MAALI Typ 3	750,-

Bei Lieferung auf deutsche Inseln gelten andere Frachtsätze. Bei Bedarf bitte erfragen.

Bitte beachten: zur Entladung muss bauseitig ein Hebekran gestellt werden!

AUSSENSAUNA MIKA

Außensauna MIKA

Außen-Saunahaus in 60 mm Wandstärke

Maße 279 x 412 x 244 cm

zzgl. Dachüberstand

(mit Ecküberständen, Vordach 0,90 m)

komplett mit stabilem, imprägniertem Fundamentrahmen mit Fußbodenlagerhölzern und 30 mm Nut- und Feder-Hobeldielen.

Das Dach besteht aus 20 mm Nut- und Feder-Hobelbrettern auf gehobelten Dachsparren inkl. Traufleisten und Giebelblenden.

Decke ca. 77 mm stark, in Elementbauweise gefertigt.

Einflügelige Fenster mit ISO-Glas und Dreh-Kippbeschlag.

Kassettentür mit Schloss zur Hälfte verglast außen, Saunatür mit Isolierglasscheibe.

- 4 Saunaliegen aus Schwarzerle gefertigt
- Heizgerät Cup 9 kW
- Steuerung KH 5
- Ofenschutzgitter
- Fußrost
- Saunaleuchte
- Rückenlehnen
- Silikonkabelsatz
- Saunasteine

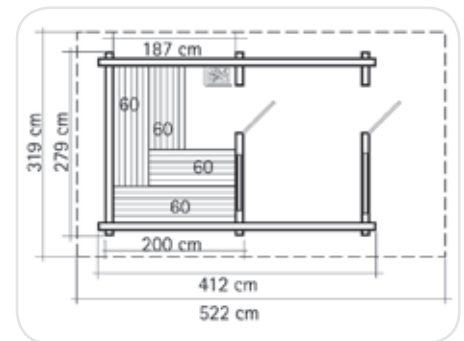

Außensauna MIKA	1999-259 392	aus 60 mm Massivholz-Blockbohlen	10.299,-
------------------------	--------------	---	-----------------

Aufpreise für Sonder- / Zusatzausstattungen

Fußbodenisolierung Vorraum in 81 mm Elementbauweise mit 50 mm Steinwolle			377,-
Fußbodenisolierung Sauna in 81 mm Elementbauweise mit 50 mm Steinwolle			377,-
Dach für Ziegeleindeckung vorbereitet, Dachlatten 45 x 28 mm, ohne Ziegel			169,-
Vorraumdecke in 77 mm Elementbauweise			547,-

Fracht, Montage, Verkabelung

Montage		1.039,-
Fracht		596,-
Verkabelung der gesamten Außensauna, jedoch ohne Anschluss an das Netz		50,-

Bei Lieferung auf deutsche Inseln gelten andere Fracht- und Montagesätze. Bei Bedarf bitte erfragen.

Einkaufshilfe für gewerbliche Saunanlagen

- Vergewissern Sie sich, dass Sie die optimale Größe die Sauna planen – als Faustregel gilt 1 qm pro Saunagast (sitzend)
- Denken Sie an den Hinterlüftungsabstand von mindestens 15 cm rundherum.
- Soll die Sauna mit Feuchte betrieben werden ?
Dann empfehlen wir härteres Holz,
z.B. Hemlock oder Red Zeder.
- Safety first !
Vergessen Sie nicht den Notrufschalter anzubieten.
- Bei Anlagen im Dauerbetrieb, oder Anlagen in den und regelmäßig aufgegossen wird ist eine Verfärbung der Deckenelemente über dem Ofen möglich.
- Sichern Sie Ihrem Kunden eine langfristige frische Optik und bieten Sie nicht nur zur Sicherheit eine Edelstahl Brandschutzplatte über dem Ofen an.
- Für Anlagen im Dauerbetrieb empfiehlt sich eine stärkere Abluftkonstruktion, bieten Sie daher unser Abluftelement mit Elektrolüfter an.
- Heiß soll es in der Sauna sein, daher ist die richtige Ofenwahl entscheidend – als Faustregel gilt pro 0,8 qm Saunagröße / 1 kW Heizleistung.
- Wählen Sie nun noch das richtige Steuergerät, ob Technikfan oder Konservativ. Wir bieten für jeden Saunabetreiber die richtige Lösung.
- Wir legen pro Liege ein Kopfteil bei – brauchen Sie mehr? So bieten Sie diese an. Sie finden sie im Zubehörteil dieser Preisliste.
- Fragen Sie Ihren Kunden, ob er bronzierte oder Klarglas Türen bevorzugt - wir liefern beide zum selben Preis. Geben Sie uns Ihre Wahl bei der Bestellung an.
- Zu guter letzt ein heißer Tip! Bieten Sie Ihrem Kunden sofort die Zubehörunterausstattung mit Sanduhr, Thermometer, Hygrometer etc. an – als Faustregel gilt pro Liege eine Sanduhr. Diese Artikel finden Sie im Zubehörteil dieser Preisliste.
- Fügen Sie Ihrer Bestellung eine Skizze der Raumsituation bei, so lassen sich technische Notwendigkeiten frühzeitig klären.

Wir freuen uns auf Ihren Auftrag und wünschen Ihnen viel Erfolg.

PROFIKLASSE

Da die Anforderungen an eine gewerblich genutzte Saunakabine, bedingt durch tägliche Nutzung und hohe Personenzahl, wesentlich höher sind, werden diese Kabinen anders gebaut. So besitzen alle gewerblichen Element-Saunakabinen eine verstärkte Rahmenkonstruktion (56 mm) und einen ca. 20 cm hohen Spritzschutz mit Sockelgummi im unteren Bereich.

Die Saunatur wird ohne Bodenschwelle gebaut und ist auch mit einer Durchgangsbreite von ca. 75 cm erhältlich.

Alle Saunaliegen sind verstärkt gebaut, verschraubt und zu verschieben.

Grundsätzlich werden gewerbliche Kabinen in 16 mm Nordische Fichte gefertigt, gegen Aufpreis aber auch in 19 mm Nordische Fichte oder in Hemlock-Rifts.

Der Preis für gewerbliche Saunananlagen errechnet sich nach folgender Formel:

Wandfläche: (2x Breite x Höhe) + (2x Tiefe x Höhe)

Dachfläche: Breite x Tiefe
(Wandfläche + Dachfläche) x Preis m²

Beispiel: wenn die gewünschte Saunakabine die Maße (BxTxH) 270 x 350 x 220 cm hat, dann lautet die Preiskalkulation

(2 x 270 cm x 220 cm) +

(2 x 350 cm x 220 cm) = 27,28 m²

270 cm x 350 cm = 9,45 m²

Der Preis für die Saunanlage mit obengenannten Maßen beträgt also (27,28 m² + 9,45 m²) x Preis/m²

Dieser Preis beinhaltet die Saunakabine mit Inneneinrichtung, Leuchte, Notruftaster, Saunatur und Fußrosten aus Kunststoff. Sauna-Heizgerät und Steuerung müssen je nach Kabinengröße ermittelt und dem Kabinengrundpreis hinzu addiert werden.



16 mm Nordische Fichte	pro qm Wandfläche	389,-
Massiv-Element Typ Finesse	in gewerblicher Ausstattung, pro qm Wandfläche	559,-
Massiv-Element Typ Supreme	in gewerblicher Ausstattung, pro qm Wandfläche	727,-

Konstruktionsvarianten entnehmen Sie bitte den Zusatzausstattungen der Saunen Finesse, Supreme und Vario Concept.

Aufpreise für Sonder- / Zusatzausstattungen			
19 mm Nordische Fichte innen und 2 Seiten außen			+ 8 % Aufpreis
16 mm Hemlock innen			+ 25 % Aufpreis
16 mm Hemlock innen und 2 Seiten außen			+ 30 % Aufpreis
Abluftsystem			543,-
Schlüsselschalter-System			785,-
Sternenhimmel mit 60 Lichtpunkten			4.165,-
Sternenhimmel mit 60 Lichtpunkten			4.760,-
Duftstoffpumpe mit Wandhalterung			990,-
HNS 34 Dampfgeneratoren für Softsauna ab 10,5 kW inkl. Verdampferkopf (nur in Verbindung mit Steuerung CK 3 oder CK 3 F)			1.395,-
Wasserenthärtungsanlage			1.850,-
Salztabletten für Wasserenthärtungsanlage		25 kg	36,-
Inneneinrichtung Exklusiv „Tempel“			+ 10 % Aufpreis
EckEinstieg 45° / Grundrahmenschräge 45°			400,-
EckEinstieg / Grundrahmenschräge in anderem Winkel			681,-

Aufpreise für Sonder- / Zusatzausstattungen

Brandschutzplatte in Edelstahl Ausführung 640 x 480 mm, für Saunanlagen bis 9 Kw			112,-
Brandschutzplatte in Edelstahl Ausführung 760 x 710 mm, für Saunanlagen 10,5 bis 15 Kw			174,-
Brandschutzplatte in Edelstahl Ausführung 760 x 710 mm, für gewerbl. Saunaanl. 10,5 bis 15 Kw			174,-
Brandschutzplatte in Edelstahl Ausführung 1.270 x 710 mm, für gewerbl. Saunaanl. 18 bis 26 Kw			264,-
Brandschutzplatte im Sondermaß		qm	302,-

Gewerbliche Saunanlagen HEIZGERÄTE PROFIKLASSE

Standmodell LAAVA

LAAVA 105, 10,5 kW , bis 15 cbm, chrom, 475 x 515 x 700 mm			1.599,-
LAAVA 120, 12 kW , bis 18 cbm, chrom, 475 x 515 x 700 mm			1.699,-
LAAVA 150, 15 kW , bis 23 cbm, chrom, 475 x 515 x 700 mm			1.885,-

Standmodell MAGMA

MAGMA 181, 18 kW , bis 30 cbm, chrom, 880 x 515 x 700 mm			3.179,-
MAGMA 210, 21 kW , bis 35 cbm, chrom, 880 x 515 x 700 mm			3.186,-
MAGMA 260, 26 kW , bis 45 cbm, chrom, 880 x 515 x 700 mm			3.745,-

Heizgerät TAIKA (inklusive 75 kg Saunasteine)

TAIKA 80, 8,0 kW , für Saunagröße 8-13 cbm, schwarz, 680 x 680 x 770 mm			1.923,-
TAIKA 100, 10,0 kW , für Saunagröße 9-15 cbm, schwarz, 680 x 680 x 770 mm			2.049,-
TAIKA 120, 12,0 kW , für Saunagröße 10-18 cbm, schwarz, 680 x 680 x 770 mm			2.185,-
Steuerung SMART (zum Betrieb erforderlich)			275,-
Lastkasten WE 11 (zum Betrieb erforderlich)			417,-



Heizgerät TAIKA

Gewerbliche Saunananlagen STEUERGERÄTE PROFIKLASSE

Steuergeräte für gewerbliche Saunananlagen		
CV 31 Microtherm, 24 Stunden Zeitvorwahl, digitale Anzeige, inkl. Schalter für Lüfter, weiß (nur in Verbindung mit S 2-18 bzw. S 2-30)	720-036	665,-
Klimasteuerung CK 31 ohne Feuchtfühler, 250 x 85 x 220 cm	720-033	895,-
Klimasteuerung CK 31 mit Feuchtfühler, 250 x 85 x 220 cm	720-005	1.195,-
ASV 3 (verwendbar mit Lastkasten S 18 u. 30) Temperatur stufenlos regelbar von 50° bis 125° C, 12 h Heizzeitbegrenzung, digitales Display, 24 h Zeitvorwahl minutengenau, Lichtschalter, ohne Lüfteranschluss	720-080	430,-
AS 24 für Bio-Sauna und Finnische Sauna (verwendbar mit Lastkasten S 18 u. 30) 6 h Heizzeitbegrenzung, digitales Display, 24 h Zeitvorwahl in 15 Minuten Stufen, Lichtschalter, Lüfteranschluss, Trocknungsprogramm, Wassermangelanzeige	720-081	535,-

Lastkästen für Lastschalt-Erweiterung ab 10,5 kW		
S 2-18 bis 18 kW, weiß	722-000	366,-
S 2-30 bis 30 kW, weiß	722-001	525,-
Gehäuse für Steuerung und Lastkasten	408 005 00	203,-

Fracht, Montage, Verkabelung		
Fracht	je cbm	26,-
Montage	je cbm	51,-
jedoch mindestens		856,-
Verkabelung		nach Aufwand
Montage Sternenhimmel mit 30 Lichtpunkten		200,-
Montage Sternenhimmel mit 60 Lichtpunkten		280,-
Montage Sternenhimmel mit 70 Lichtpunkten		295,-

Bei Lieferung auf deutsche Inseln gelten andere Fracht- und Montagesätze. Bei Bedarf bitte erfragen.

Sollte die Montage in einem höher gelegenen Stockwerk erfolgen (bitte bei Auftragserteilung angeben), werden je Stockwerk 49,- Euro berechnet.

Premium-Heizgeräte

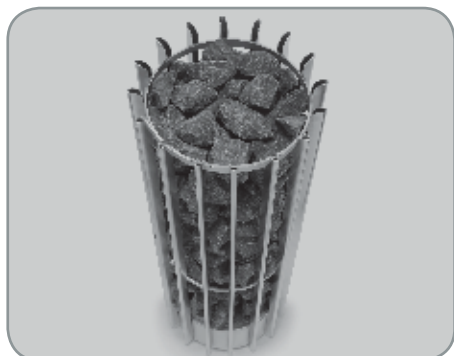

Richtwerte pauschal für Saunaöfen
(Bauart- und Grundrissabhängig)
Leistung / Sauna-Kabinenvolumen
4,5 kW ausreichend für 3 bis 6 cbm
6 kW ausreichend für 5 bis 9 cbm
8 kW ausreichend für 8 bis 12 cbm
9 kW ausreichend für 10 bis 12 cbm

Bedienbar mit allen Steuergeräten
aus unserem Sortiment.
Für digitale Steuergeräte ist ein Lastkasten
erforderlich.

Standmodell Finnischer Specksteinofen CAVA (m. eingeb. Elektronik, verwendbar mit Digi 1, Midi oder KH)

CAVA 60 DE, 6 kW , 490 x 230 x 830 mm	742-500	1.673,-
CAVA 90 DE, 9 kW , 490 x 230 x 830 mm	742-502	1.718,-
Specksteinkragen	742-377	595,-
Glaskragen		595,-

Standmodell ROXX inkl. 40 kg Saunasteine (m. Lastkasten verwendbar mit Digi 1, Midi oder KH)

ROXX 60 D, 6 kW , 490 x 250 x 830 mm		999,-
ROXX 90 D, 9 kW , 490 x 250 x 830 mm		1.087,-

Standmodell ROCHER inkl. 100 kg Saunasteine (m. eingeb. Elektronik, verwendbar mit Digi 1, Midi oder KH)

ROCHER 68 DE 6,8 kW , Durchmesser 425 mm / Höhe 1140 mm	742-403	1.671,-
ROCHER 105 DE 10,5 kW	742-405	1.758,-
Specksteinkranz für den Einbau des ROCHER in ein Bankelement		595,-
Glaskranz für den Einbau des ROCHER in ein Bankelement	742-406	595,-

Standmodell RING inkl. 60 kg Saunasteine

RING 60 D, 6,0 kW , Durchmesser 420 mm / Höhe 800 mm		1.087,-
RING 80 D, 8,0 kW , Durchmesser 420 mm / Höhe 800 mm		1.152,-

Standmodell FERRO inkl. 50 kg Saunasteine

FERRO 90 D, 9,0 kW , 500 x 430 x 760 mm		1.198,-
--	--	----------------

Wandmodell RING Wall inkl. 37 kg Saunasteine

RING Wall 45 D, 4,5 kW , 445 x 335 x 525 mm		510,-
RING Wall 60 D, 6,0 kW , 445 x 335 x 525 mm		529,-
RING Wall 80 D, 8,0 kW , 445 x 335 x 525 mm		548,-

Heizgeräte

Heizgeräte

SA 30 T, 3 kW , 230 V, Easy Two mit Stecker, 370 x 170 x 370 mm, braun	742-017	468,-
Junior 30 D, 3 kW , Wandmodell, Edelstahl, 290 x 200 x 600 mm	742-084	547,-

Wandmodell FONDA inkl. digitaler Touch-Steuerung T 2

FONDA 44, 4,4 kW , 448 x 364 x 540 mm		1.535,-
FONDA 66, 6,6 kW , 448 x 364 x 540 mm		1.565,-
FONDA 88, 8,8 kW , 448 x 364 x 540 mm		1.595,-

Wandmodell APOLLO-Serie

APOLLO 60, 6 kW , 410 x 300 x 620 mm, chrom	742-011	447,-
APOLLO 80, 8 kW , 410 x 300 x 620 mm, chrom	742-013	477,-
APOLLO 90, 9 kW , 410 x 300 x 620 mm, chrom	742-015	497,-

Hinterbank-Heizgeräte

R 33, 6 kW , inkl. Aufgussvorrichtung, B1000 x T170 x H690, braun	750-000	1.450,-
R 33, 9 kW , inkl. Aufgussvorrichtung, B1000 x T170 x H690, braun	750-002	1.550,-
R 33, 12 kW , inkl. Aufgussvorrichtung, B1370 x T170 x H690, braun	750-001	1.700,-

HELO holzbeheizt (Lieferzeit ca. 4 Wochen)

HELO 12 KL , 12 kW, für Saunagröße 5-13 cbm, mit Glastür, 30 kg Saunasteine 400 x 430 x 680 mm		485,-
HELO 16 KL , 16 kW, für Saunagröße 6-16 cbm, mit Glastür, 35 kg Saunasteine 410 x 495 x 730 mm		499,-
HELO 20 KL , schwarz, 18 kW, für Saunagröße 8 bis 22 cbm, mit Glastür, 40 kg Saunasteine, 410 x 520 x 730 mm	742-250	545,-

ZUBEHÖR für Heizgeräte

VPE-Saunasteine ca. 20 kg (1 kg = 2,25 Euro)		45,-
---	--	-------------

Kombi-Heizgeräte

Wandmodell Steamy 3 für Finnische Sauna und Softsauna inkl. Steuerung

6 kW , Edelstahl glänzend, 410 x 370 x 560 mm	742-098	1.638,-
8 kW , Edelstahl glänzend, 410 x 370 x 560 mm	742-100	1.698,-
9 kW , Edelstahl glänzend, 410 x 370 x 560 mm	742-102	1.759,-

Wandmodell Kombi-Heizgerät FONDA duo m. manueller Befüllung, inkl. digitaler Touch-Steuerung T 2

FONDA duo 44, 4,4 kW , Wandmodell	448 x 364 x 540 mm	1.899,-
FONDA duo 66, 6,6 kW , Wandmodell	448 x 364 x 540 mm	1.939,-
FONDA duo 80, 8,0 kW , Wandmodell	448 x 364 x 540 mm	1.979,-



Kombi-Heizgerät Steamy 3

Kombi-Heizgerät FONDA duo



Sauna-Steuergeräte / Lastkästen

KH 5 , 24 h Vorwahlzeit, 6 h Heizzeitbegrenzung, B250 x T85 x H220, weiß	710-030	389,-
DIGI 1 , digitale Einbau-Steuerung	720-030	389,-
Midi Saunasteuerung , 24 h Vorwahlzeit, 6 h Heizzeitbegrenzung, Nutzung außen und innen möglich		309,-
Easy , Einbau-Steuerung, 6 h Heizzeitbegrenzung, stufenlose Temperaturregelung	710-067	194,-
Lastkasten WE 3 , erforderlich für DIGI 1, Midi u. Easy in Verbindung m. Cup, Design oder Apollo-Heizgerät, bis 9 kW, 400 V	720-050	364,-
Lastkasten WE 4 , erforderlich für DIGI 1, Midi u. in Verbindung m. Cup, Design oder Apollo-Heizgerät, 9 bis 15 kW, 400 V	720-060	419,-
Lastkasten WE 5 , erforderlich für DIGI 1, Midi u. in Verbindung m. Cup, Design oder Apollo-Heizgerät, 18 bis 26 kW, 400 V	720-070	492,-
CV 31 Microtherm , 24 Stunden Zeitvorwahl, digitale Anzeige, inkl. Schalter für Lüfter, weiß (nur in Verbindung mit S 2-18 bzw. S 2-30)	720-036	665,-
Klimasteuerung CK 31 ohne Feuchtfühler, 250 x 85 x 220 cm	720-033	895,-
Klimasteuerung CK 31 mit Feuchtfühler, 250 x 85 x 220 cm	720-005	1.195,-
ASV 3 (verwendbar mit Lastkästen S 18 u. 30) Temperatur stufenlos regelbar von 50° bis 125° C, 12 h Heizzeitbegrenzung, digitales Display, 24 h Zeitvorwahl minutengenau, Lichtschalter, ohne Lüfteranschluss	720-080	430,-
AS 24 für Bio-Sauna und Finnische Sauna (verwendbar mit Lastkästen S 18 u. 30) 6 h Heizzeitbegrenzung, digitales Display, 24 h Zeitvorwahl in 15 Minuten Stufen, Lichtschalter, Lüfteranschluss, Trocknungsprogr., Wassermangelanzeige	720-081	535,-
Lastkasten S 2-18 bis 18 kW, B250 x T85 x H220 mm, weiß	722-000	366,-
Lastkasten S 2-30 bis 30 kW, B250 x T85 x H220 mm, weiß	722-001	525,-

Heizstab für Lang-Ofen, 12 kW	1000 W	Ofentyp 33/137	6011-009	102,-
Heizstab für Lang-Ofen, ab 12 kW	2000 W	Ofentyp 33/137	6011-010	129,-
Heizstab für Lang-Ofen, bis 9 kW	1550 W	Ofentyp 30/100	6011-011	122,-
Heizstab SEPC 10	2500 W	(SKLE-SKLA)	6011-012	54,-
Heizstab SEPC 11	2000 W	(SKLE-SKLA)	6011-014	51,-
Heizstab SEPC 12	1500 W	(SKLE-SKLA)	6011-016	43,-
Heizstab SEPC 121	1800 W	(8-Eck)	6011-018	78,-
Heizstab SEPC 122	1500 W	(8-Eck)	6011-019	70,-
Heizstab SEPC 62	1000 W	(SKSM)	6011-020	34,-
Heizstab SEPC 63	1500 W	(SKSM)	6011-022	34,-
Heizstab SEPC 64	2000 W	(SKSM)	6011-024	41,-
Heizstab SEPC 65	2670 W	(SKSM)	6011-026	46,-
Heizstab SEPC 65 B	3000 W	(SKSM)	6011-028	53,-
Heizstab SEPC 65 C	3300 W	(SKSM)	6011-030	60,-
Heizstab SEPC 69	225 W		6011-032	57,-
Heizstab SEPC 70 B	2100 W	(SA 21 T)	6011-034	43,-
Heizstab SEPC 71 B	1500 W	(SA 30 T)	6011-036	38,-
Heizstab SEPC 78 A	375 W	(Single)	6011-037	57,-
Heizstab SEPC 79 A	1000 W	(Single)	6011-039	57,-
Heizstab SEPC 93	1500 W	(SKSO)	6011-045	41,-
Heizstab SEPC 94	2000 W	(SKSO)	6011-047	41,-
Heizstab SEPC 95	2670 W	(SKSO)	6011-049	43,-
Heizstab SEPC 96	3000 W	(SKSO)	6011-051	48,-
Heizstab SEPD 100 HST	2567 W	(HST)	6011-053	64,-
Heizstab SEPD 107 B	1650 W	(HSW)	6011-054	36,-
Heizstab SEPD 108	1650 W	(HSW+Si)	6011-055	88,-
Heizstab SEPD 111 A	1150 W	(HSS+Si)	6011-056	90,-
Heizstab SEPD 112 A	1567 W	(HSS+Si)	6011-057	85,-
Heizstab SEPD 113 A	2000 W	(HSS+Si)	6011-058	78,-
Heizstab SEPD 114 HST	2567 W	(HST)	6011-059	100,-
Heizstab SEPD 115 B	3500 W	(HST+Si)	6011-060	109,-
Heizstab SEPD 116 B	5250 W	(HST)	6011-061	97,-
Heizstab SEPD 119 A	4250 W	(HST)	6011-063	95,-
Heizstab SEPD 142	2000 W	(Steamy I I)	6011-064	120,-
Heizstab SEPD 179	2000 W	(Klimavita)	6011-065	106,-
Heizstab SEPD 189	2250 W	(Steamy III)		153,-
Heizstab SEPD 97 B	1150 W	(HSS)	6011-066	60,-
Heizstab SEPD 98	1567 W	(HSS)	6011-067	60,-
Heizstab SEPD 99	2000 W	(HSS)	6011-068	60,-

WELCHER HEIZSTAB PASST ZU WELCHEM HEIZGERÄT ?

SKSM-SERIE (geeignet für Modelle der Serie APOLLO, CUP, HMR, SA, KlimaVita und STEAMY 3)

SEPC 62	1000 W	6011-020	3 x SKSM 30
SEPC 63	1500 W	6011-022	3 x SKSM 45
SEPC 64	2000 W	6011-024	3 x SKSM 60
SEPC 65	2670 W	6011-026	3 x SKSM 80 1 x SKSM 90
SEPC 65 B	3000 W	6011-028	1 x SKSM 90
SEPC 65 C	3300 W	6011-030	1 x SKSM 90

bei 9 kW-Leistung haben APOLLO, CUP und HMR immer 3 x 3000 W-Heizstäbe:

bei 9 kW-Leistung hat der STEAMY 3 immer 3 verschiedene Heizstäbe (2670 W / 3000 W / 3300 W)

SKSO-SERIE (geeignet für Modelle der Serie DESIGN)

SEPC 93	1500 W	6011-045	3 x SKSO 45
SEPC 94	2000 W	6011-047	3 x SKSO 60
SEPC 95	2670 W	6011-049	3 x SKSO 80
SEPC 96	3000 W	6011-051	3 x SKSO 90

SKLE- / SKLA-SERIE (geeignet für Modelle der LAAVA und MAGMA)

SEPC 12	1500 W	6011-016	3 x SKLE 105 12 x SKLA 181 6 x SKLA 210
SEPC 11	2000 W	6011-014	3 x SKLE 105 6 x SKLA 120 6 x SKLA 210 8 x SKLA 260
SEPC 10	2500 W	6011-012	6 x SKLE 150 4 x SKLA 260

Abluftschieber , Holz, 23 x 39 cm, für Elementsauna		St.	38,-
Abluftschieber , Holz, 15 x 49,5 cm, für Massivholzsaua		St.	38,-
Alufolie , 100 cm breit (Abgabe nur ganze Rolle = 25 qm)		qm	3,60
Beinauflage , 2-teilig, Weichholz			75,00
Blockbohle , 44 mm o. Fräsung und o. Bohrung		lfdm	24,00
Blockbohle , 58 mm o. Fräsung und o. Bohrung		lfdm	29,50
Dachleisten , 22 x 22 mm, Weichholz		lfdm	7,20
Isolierwolle , 40 mm Plattenform		qm	10,30
Leisten , 46 x 23 mm, Nordische Fichte		lfdm	4,60
Leisten , 46 x 9,5 mm, Nordische Fichte		lfdm	3,60
Viertelstäbe , nur in 185 cm lieferbar		lfdm	2,60
Liegelatten , 80 x 22 mm, Weichholz		lfdm	9,20
Liegeauflageleisten , 40 x 3 mm, Weichholz		lfdm	9,20
Saunaliege 50 cm breit „Standard“ , aus Weichholz	je nach Typ	lfdm	150,-
Saunaliege 50 cm breit „Exklusiv“ (Typ angeben), aus Weichholz	je nach Typ	lfdm	206,-
Saunaliege 60 cm breit „Standard“ , aus Weichholz		lfdm	158,-
Saunaliege 60 cm breit „Exklusiv“ (Typ angeben), aus Weichholz	je nach Typ	lfdm	222,-
Untergestell für Saunaliegen , bei mehreren Liegen ab 2 m Länge erforderlich zur Unterstützung		St.	66,-
Untergestell für Saunaliegen , verschiebbar, gewerbliche Ausführung		St.	286,-

Sauna-Profilbretter Polar Fichte 12,5 mm Softline-Profil, mit verlängerter Nut und Feder; Längen: 195, 225, 420, 450 cm		qm	32,-
Sauna-Profilbretter Hemlock-Rifts 12,5 mm Softline-Profil, mit verlängerter Nut und Feder; Längen: 213, 244, 396, 427 cm		qm	101,-
Sauna-Profilbretter Polar Fichte 16 mm Softline-Profil, mit verlängerter Nut und Feder; Längen: 195, 225, 420, 450 cm		qm	42,-
Sauna-Profilbretter Hemlock-Rifts 16 mm Softline-Profil, mit verlängerter Nut und Feder; Längen: 213, 244, 396, 427 cm		qm	118,-
Sauna-Profilbretter Polar Fichte 19 mm Softline-Profil, mit verlängerter Nut und Feder; Längen: 195, 450 cm		qm	46,-
Stollen, 46 x 46 mm, Nordische Fichte		lfdm	7,-
Scharniere für Ganzglastür		Paar	87,-
Scharniere für Holztür		Paar	48,-
Türgriff „Familia“, komplett		Satz	59,-
Türgriffplatte, für Holztür, komplett inkl. Türverschlusselement		Satz	93,-
Türgriffplatte, für Ganzglastür, komplett inkl. Türverschlusselement		Satz	93,-
Türverschlusselement für Holztüren, Rollverschluss		St.	33,-
Türverschlusselement für Ganzglastür, Glastürhalter chrom		St.	33,-
Zuluft- und Abluftgitter, 17 x 21 cm		St.	24,-
Zuluft- und Abluftgitter, 45 x 17 cm		St.	34,-
Rückenlehne aus Weichholz		lfdm	36,-
Rückenlehne „Exklusiv“ (Typ angeben), aus Weichholz		lfdm	77,-
Zwischenbankverkleidung aus Weichholz		lfdm	36,-
Zwischenbankverkleidung „Exklusiv“ (Typ angeben), aus Weichholz	je nach Typ	lfdm	77,-

Blendrahmenaußenmaß 67,2 x 174 cm, Einbauöffnung ca. 68 x 175 cm

1 Doppel-Rauchglas-Tür Nordische Fichte mit Mehrfachfalz		697,-
1 Doppel-Rauchglas-Tür Hemlock mit Mehrfachfalz		894,-
2 Ganzglastür Polarfichte , Sicherheitsglas, bronziert		788,-
2 Ganzglastür Hemlock , Sicherheitsglas, bronziert		862,-
2a Ganzglastür mit seitlichem Ganzglaselement , Sicherheitsglas, bronziert, 100 x 174 cm Blendrahmenmaß		998,-
3 Saunatür mit einer Scheibe oben aus Nordischer Fichte , mit Mehrfachfalz		764,-
3 Saunatür mit einer Scheibe oben aus Hemlock		957,-
4 Saunatür mit Siebdruck		1.086,-
Holztür breiter, schmaler, höher oder niedriger als Normalausführung		150,-
Ganzglastür ohne Schwelle als Rollstuhltür		495,-
Ganzglastür breiter, schmaler, höher oder niedriger als Normalausführung		250,-

Bitte beachten: Geben Sie bei Bestellung einer Türe immer die Wandstärke der vorhandenen Konstruktion/Sauna an.

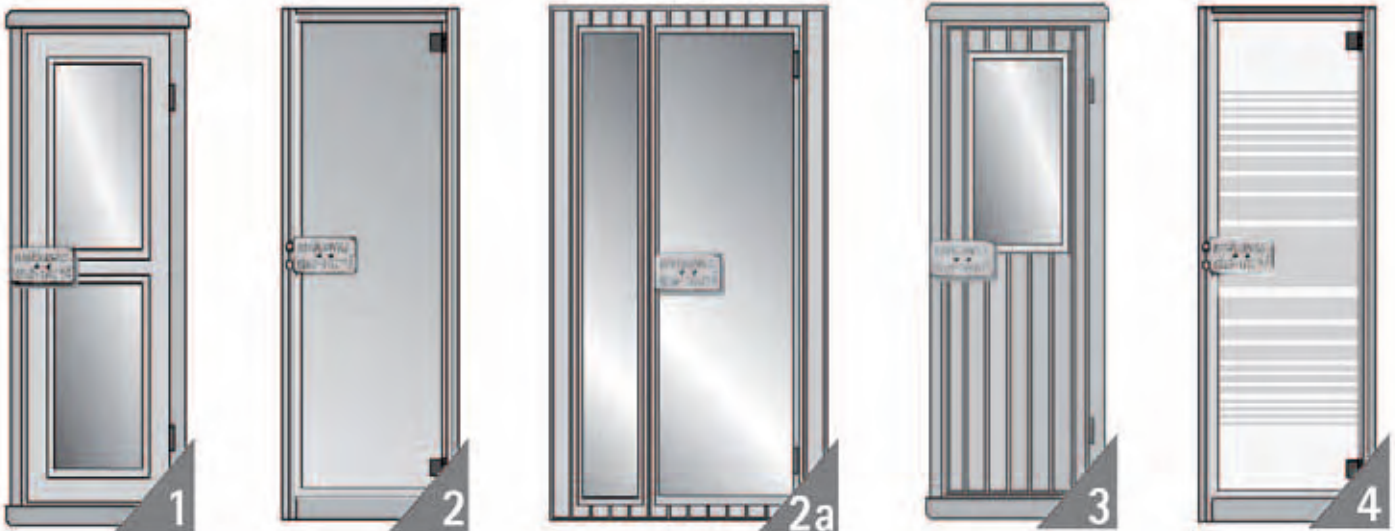

Fensterelemente

Fensterelemente 40 x 70 cm (a), 40 x 117 cm (b) oder 40 x 164 cm (c)

Alle Elemente zum gleichen Preis auch in Klarglas lieferbar – bitte bei Bestellung angeben!

A Fenster feststehend bronziert		279,-
B Fenster feststehend groß, bronziert		395,-
C Wandhohes Glaselement bronziert		429,-
D Fenster feststehend mit Sprossen bronziert		343,-
E Fenster feststehend mit Sprossen groß, bronziert		473,-
F Wandhohes Glaselement mit Sprossen bronziert		486,-
Bullaugenfenster		242,-



FÜR SELBSTMONTAGE

Fußrost (Selbstbau) aus Weichholz, 120 x 50 cm			85,-
Fußrost (Selbstbau) aus Weichholz, Sondermaß		qm	141,-
Garderobenleiste mit 3 Haken			12,-
Kopfkeil aus Weichholz, geschraubt (gewerblich), ca. 28 x 45,5 cm			44,-
Kopfkeil aus Weichholz, feststehend, groß, ca. 28 x 45,5 cm			34,-
Kopfkeil aus Weichholz, feststehend, klein, ca. 33,5 x 12 cm			22,-
Kopfkeil aus Weichholz, verstellbar, groß, ca. 34 x 33 cm			45,-
Kopfkeil aus Weichholz, „Exklusiv“, groß, ca. 50 x 38 cm			66,-
Ofenschutzgitter (Selbstbauprogramm) 2-teilig			71,-
Ofenschutzgitter (Selbstbauprogramm) 2-teilig „Luxus“			137,-
Ofenschutzgitter (Selbstbauprogramm) 3-teilig			93,-
Ofenschutzgitter (Selbstbauprogramm) 3-teilig „Luxus“			199,-
Ofenschutzgitter (Selbstbauprogramm) für Steamy 3, 3-teilig			153,-
Ofenschutzgitter (Selbstbauprogramm) für Steamy 3, 2-teilig			128,-

FARBLICHT

Vitalix-LED Farblightpanel mit Fernbedienung			1.095,-
Vitalix-LED Farblightpanel gewerblich mit Fernbedienung			1.645,-
Sternenhimmel-Set Sauna 30 Lichtpunkte, Glasfaserleitungen, Farblightprojektor			1.490,-
Upgrade zum Sternenhimmel-Set , 6 Kristall-Austritte			121,-
Montage Sternenhimmel mit 30 Lichtpunkten			220,-

GESCHENK-SETS

Geschenk-Set 1 Sauna-Salz, Handtuch, Massagebürste, alles im Leinenbeutel			50,-
Geschenk-Set 2 Löyli Renki Duftschale, Duftstoff, Wellness-CD, alles im Beutel			83,-
Sauna-Box „Feelings“ Aufgusskübel 5 l, Aufgusskelle, Sanduhr, Hygrometer, Thermometer, Duft-Box Classic, Baderegeltafel, Badetuch			152,-
Zubehör-Set „STEAMY“ Aufgusskübel 5 l, Aufgusskelle, Sanduhr, Klimamesser „Steamy“, Duft-Box, Baderegeltafel			207,-

ACCESSOIRES

Baderegel auf Holzrahmen		19,-
Broschüre „Alles über Saunabaden“		4,-
Fußmassage klein im Karton		46,-
Fußmassage groß im Karton		70,-
Garderobenleiste , montiert auf Buchenholzplatte mit Edelstahl-Abdeckung		59,-
Holzschild „SAUNA“		19,-
Massagegürtel im Karton		36,-
Saunaschild „Brandgefahr“ (erhältlich in Deutsch, Englisch und Französisch)		14,-
Saunabürste 24cm lang		17,-
Saunabürste im Karton, Kopf abnehmbar		24,-
Sicherheitsmatte PVC, 40 x 80 cm, Farben: blau, rot, baun, weiß, grün		36,-
Sicherheitsmatte PVC, 100 x 60 cm, Farben: braun oder beige		113,-

TEXTILIEN

Sauna-Bademantel Größe M mit Kapuze, weiß, 100 % Baumwolle, im Leinenbeutel verpackt		87,-
Sauna-Bademantel Größe XL mit Kapuze, weiß, 100 % Baumwolle, im Leinenbeutel verpackt		87,-
Sauna-Handtuch 50 x 100 cm, weiß		22,-

AUGUSS		
Aufgusskübel 5 l, Fichte mit Kunststoffeinsatz, Bastring und Boden		48,-
Aufgusskübel 5 l, Fichte mit Kunststoffeinsatz, Bastring und Kunststoffboden		44,-
Aufgusskübel 5 l, mit Metallring, Kunststoffeinsatz		42,-
Aufgusskübel mit Bastringen, ca. 6 l Inhalt, mit Metalleinsatz		44,-
Aufgusskelle aus Holz		19,-
Aufgusskelle „Profi“ mit Augießer		29,-
Löyli Renki Aufguss-Schale		75,-

TAUCHBECKEN UND KÜBEL		
Fußbadekübel aus Kambala, ca. 20 l Inhalt		126,-
Schwalldusche Kübel aus Kambala, 29 l Inhalt, mit Wandbefestigung, für Wasseranschluss		425,-
Tauchbecken mit PVC-Einsatz (herausnehmbar), und Deckel, Fichte geflammt		1.690,-
Tauchbecken aus Kambala, mit Innenbeschichtung, 100 x 71 x 100 cm		1.585,-

ANZEIGE- UND MESSGERÄTE		
Hygrometer L aus Holz, 130 x 130 mm		50,-
Hygrometer , montiert auf Buchenholzplatte mit Edelstahl-Abdeckung		39,-
Klimamesser S quadratisch, aus Holz		82,-
Klimamesser mit Massivholzrahmen, 220 x 220 mm		81,-
Klimamesser „STEAMY“		82,-
Sanduhr , montiert auf Buchenholzplatte mit Edelstahl-Abdeckung		38,-
Thermometer , montiert auf Buchenholzplatte mit Edelstahl-Abdeckung		38,-

LEUCHTEN UND ELEKTRIK

Blendschirm für Keramikleuchte			29,-
Kabelsatz Standard / KlimaVita 3 lfm 5 x 2,5 qmm und 4 lfm 3 x 1,5 qmm			87,-
Kabelsatz Steamy 3 , 4 lfm 3 x 1,5 qmm und 3 lfm 7 x 2,5 qmm			87,-
Rosenquarz ca. 3,5 kg, Alternativfüllung (Nachfüllpack) für Salzkristall-Leuchte			49,-
Salzkristall-Leuchte inkl. Kristalle, im Karton (nicht für Steamy- oder KlimaVita-Betrieb)			79,-
Saunaleuchte komplett Spanleuchte und Keramikleuchte			69,-
Saunaleuchte aus Keramikglas			38,-
Saunaleuchte komplett Blendschirm und Keramikleuchte			59,-
Saunaleuchte blendfrei, ohne Keramikleuchte			38,-
Saunaleuchte „Flair“ Blendschirm mit Keramik-Leuchtkörper (ohne Leuchtmittel)			69,-
Silikonkabel 3 x 1,5 , hitzebeständig, VDE geprüft		lfdm	11,-
Silikonkabel 5 x 1,5 , hitzebeständig, VDE geprüft		lfdm	13,-
Silikonkabel 5 x 2,5 , hitzebeständig, VDE geprüft		lfdm	19,-
Silikonkabel 5 x 4,0 , hitzebeständig, VDE geprüft		lfdm	29,-

PFLEGEPRODUKTE

Japanisches Saunasalz Flasche mit 250 ml (1 l = 38,00 Euro)			9,50
Sauna-Honigcreme mit sanfter Peelingwirkung			9,-
Sauna-Honigcreme mit glättender Wirkung			9,-
Birkenteer- und Sauna-Honigcreme			9,-

SAUNA-DUFTKONZENTRATE

Duft-Box 6 x 50 ml		27,-
Duft-Box klein 5 x 10 ml		13,-
Duft-Box Classic 4 x 100 ml, Latschenkiefer, Birke, Limone, Eucalyptus		27,-
Duft-Box Fresh 3 x 100 ml Blutorange, Saunagold, Minzige Herbfrische + 70 g Saunasalz		27,-
Eucalyptus	Flasche mit 100 ml (1 l = 75,00 Euro)	7,50
Minzige Herbfrische	Flasche mit 100 ml (1 l = 75,00 Euro)	7,50
Latschenkiefer	Flasche mit 100 ml (1 l = 75,00 Euro)	7,50
Birke	Flasche mit 100 ml (1 l = 75,00 Euro)	7,50
Nordische Fichte	Flasche mit 100 ml (1 l = 75,00 Euro)	7,50
Grüne Limone	Flasche mit 100 ml (1 l = 75,00 Euro)	7,50
Melisse	Flasche mit 100 ml (1 l = 75,00 Euro)	7,50
Pfefferminz	Flasche mit 100 ml (1 l = 75,00 Euro)	7,50
Sauna Gold	Flasche mit 100 ml (1 l = 75,00 Euro)	7,50
Kräutermischung	Flasche mit 100 ml (1 l = 75,00 Euro)	7,50
Blutorange	Flasche mit 100 ml (1 l = 75,00 Euro)	7,50
Eucalyptus	Flasche mit 250 ml (1 l = 42,00 Euro)	10,50
Minzige Herbfrische	Flasche mit 250 ml (1 l = 42,00 Euro)	10,50
Latschenkiefer	Flasche mit 250 ml (1 l = 42,00 Euro)	10,50
Birke	Flasche mit 250 ml (1 l = 42,00 Euro)	10,50
Nordische Fichte	Flasche mit 250 ml (1 l = 42,00 Euro)	10,50
Grüne Limone	Flasche mit 250 ml (1 l = 42,00 Euro)	10,50
Melisse	Flasche mit 250 ml (1 l = 42,00 Euro)	10,50
Pfefferminz	Flasche mit 250 ml (1 l = 42,00 Euro)	10,50
Sauna Gold	Flasche mit 250 ml (1 l = 42,00 Euro)	10,50
Kräutermischung	Flasche mit 250 ml (1 l = 42,00 Euro)	10,50
Blutorange	Flasche mit 250 ml (1 l = 42,00 Euro)	10,50
Eucalyptus	Kanister mit 5.000 ml (1 l = 26,20 Euro)	131,-
Minzige Herbfrische	Kanister mit 5.000 ml (1 l = 26,20 Euro)	131,-
Latschenkiefer	Kanister mit 5.000 ml (1 l = 26,20 Euro)	131,-
Birke	Kanister mit 5.000 ml (1 l = 26,20 Euro)	131,-
Nordische Fichte	Kanister mit 5.000 ml (1 l = 26,20 Euro)	131,-
Grüne Limone	Kanister mit 5.000 ml (1 l = 26,20 Euro)	131,-
Melisse	Kanister mit 5.000 ml (1 l = 26,20 Euro)	131,-
Pfefferminz	Kanister mit 5.000 ml (1 l = 26,20 Euro)	131,-

GESCHENKPROGRAMM in Glasflaschen satiniert und Pappschachtel

Roter Apfel	Flasche mit 100 ml (1 l = 170,00 Euro)		17,-
Kaminfeuer	Flasche mit 100 ml (1 l = 170,00 Euro)		17,-
Kirsche	Flasche mit 100 ml (1 l = 170,00 Euro)		17,-
Papaya	Flasche mit 100 ml (1 l = 170,00 Euro)		17,-
Mango	Flasche mit 100 ml (1 l = 170,00 Euro)		17,-
Heublume	Flasche mit 100 ml (1 l = 170,00 Euro)		17,-
Rose	Flasche mit 100 ml (1 l = 170,00 Euro)		17,-
Oriental	Flasche mit 100 ml (1 l = 170,00 Euro)		17,-
Roter Apfel	Flasche mit 200 ml (1 l = 105,00 Euro)		21,-
Kaminfeuer	Flasche mit 200 ml (1 l = 105,00 Euro)		21,-
Kirsche	Flasche mit 200 ml (1 l = 105,00 Euro)		21,-
Papaya	Flasche mit 200 ml (1 l = 105,00 Euro)		21,-
Mango	Flasche mit 200 ml (1 l = 105,00 Euro)		21,-
Heublume	Flasche mit 200 ml (1 l = 105,00 Euro)		21,-
Rose	Flasche mit 200 ml (1 l = 105,00 Euro)		21,-
Oriental	Flasche mit 200 ml (1 l = 105,00 Euro)		21,-

DUFTSTOFFE FÜR DAMPFBAD

Birke	PVC-Flasche mit 1000 ml	8900-006	27,-
Fichtennadel	PVC-Flasche mit 1000 ml	8900-007	27,-
Eucaminze	PVC-Flasche mit 1000 ml	8900-004	27,-
Latschenkiefer	PVC-Flasche mit 1000 ml	8900-005	27,-
Zitrone / Orange	PVC-Flasche mit 1000 ml	8900-008	27,-
Lavendel-Melisse	PVC-Flasche mit 1000 ml	8900-009	27,-
Pfefferminz	PVC-Flasche mit 1000 ml	8900-010	27,-
Eucalyptus	PVC-Flasche mit 1000 ml	8900-011	27,-
Birke	PVC-Flasche mit 5.000 ml (1 l = 23,60 Euro)	8900-015	118,-
Fichtennadel	PVC-Flasche mit 5.000 ml (1 l = 23,60 Euro)	8900-016	118,-
Eucaminze	PVC-Flasche mit 5.000 ml (1 l = 23,60 Euro)	8900-013	118,-
Latschenkiefer	PVC-Flasche mit 5.000 ml (1 l = 23,60 Euro)	8900-014	118,-
Zitrone / Orange	PVC-Flasche mit 5.000 ml (1 l = 23,60 Euro)	8900-017	118,-
Lavendel-Melisse	PVC-Flasche mit 5.000 ml (1 l = 23,60 Euro)	8900-018	118,-
Pfefferminz	PVC-Flasche mit 5.000 ml (1 l = 23,60 Euro)	8900-019	118,-
Eucalyptus	PVC-Flasche mit 5.000 ml (1 l = 23,60 Euro)	8900-012	118,-

Checkliste zur Auftragsbearbeitung einer Infrarot-Wärmekabine

Beachten der baulichen Rahmenbedingungen

- Infrarot-Wärmekabinen halten Fußleistenstärke
Abstand zur Raumwand
- 230 V-Haushaltssteckdose **muss** vorhanden sein

Wahl der Infrarot-Wärmekabine

- bis 120 cm nutzbar für 1 Person
- 120 bis 150 cm nutzbar mit 2 Personen
- ab 180 cm nutzbar mit 3 Personen

Auswahl der Türart

- Ganzglastür
- Holzkonstruktionstür mit großer Panoramasteine

Zusätzliche Sonderausstattung

- Farblicht
- Stereo-System Radio / CD
- Duftstoffe

Auswahl der Wärmesysteme

- Magnesium-Oxyd-Kollektoren
für schnelle Wärmeentwicklung
- Quarz-Keramik-Kollektoren
für softe Wärmeentwicklung
- Flächenheizsystem „Carbon Flex“
für gleichmäßige Wärmeentwicklung
und intensive Bewärmung

Die eigene Infrarotwärme-Kabine zuhause:

Ideale Ergänzung oder Alternative zur Sauna!

10 gute Gründe für Helo Infrarot:

- Sanftes, schonendes Kreislauftraining.
- Effektives Gefäßtraining.
- Regt den Stoffwechsel an.
- Verbessert die Durchblutung und die Sauerstoffversorgung der Haut.
- Stärkt körpereigene Abwehrkräfte.
- Entschlackt durch das Ausschwemmen von Abbaustoffen.
- Reinigt die Haut.
- Lockert die Muskulatur und löst Verspannungen.
- Verbessert die Beweglichkeit durch „Vorwärmen“ der Muskeln, z. B. vor dem Sport.
- Allmähliche, geringe Körpererwärmung ermöglicht stressfreies Schwitzen.

Kombi-Kabine HOMEWELL

HOMEWELL

Kombikabine

Sauna + Infrarot + Soft-Dampf

Flächenheizsystem mit insgesamt 6 Heizflächen im Rückenbereich, an den Seiten und im Front- / Beinbereich

**innen 16 mm Red Cedar
außen Red Cedar,
Hemlock oder Kiefer**

Design-Heizgerät „STEAMY“ 6 kW (400 V)

Regelbereich Sauna 15° – 100°C

Regelbereich Infrarot 15° – 65°C

Digitale Kombi-Steuerung für Sauna und Infrarot

2 Downlights innen



HOMEWELL Typ 1	B161 x T161 x H195 cm	Gesamtleistung 1.380 W / 230 V	1650 - 161 161	8.295,-
HOMEWELL Typ 1 Eck	B161 x T161 x H195 cm	Gesamtleistung 1.380 W / 230 V	1650 - 161 161 E	8.595,-
HOMEWELL Typ 2	B195 x T161 x H195 cm	Gesamtleistung 2.520 W / 230 V	1650 - 195 161	8.779,-
HOMEWELL Typ 2 Eck	B195 x T161 x H195 cm	Gesamtleistung 2.520 W / 230 V	1650 - 195 161 E	9.039,-
HOMEWELL Typ 3	B195 x T195 x H195 cm	Gesamtleistung 2.720 W / 230 V	1650 - 195 195	9.809,-
HOMEWELL Typ 3 Eck	B195 x T195 x H195 cm	Gesamtleistung 2.720 W / 230 V	1650 - 195 195 E	9.999,-

MINDERPREIS

Design-Heizgerät (ohne Soft-Dampf-Funktion) statt Heizgerät „STEAMY“

550,-



Homewell Typ 1



Homewell Typ 2

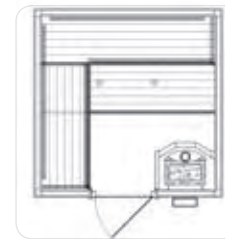

Homewell Typ 3



Homewell Typ 1 Eck



Homewell Typ 2 Eck

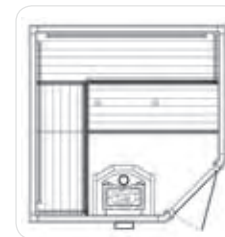

Homewell Typ 3 Eck

Fracht und Montage

Montage

620,-

Fracht

249,-

Bei Lieferung auf deutsche Inseln gelten andere Fracht- und Montagesätze. Bei Bedarf bitte erfragen.

Sollte die Montage in einem höher gelegenen Stockwerk erfolgen (bitte bei Auftragserteilung angeben), werden je Stockwerk 49,- Euro berechnet.

HELO SUN DESIGN CUBE 1 + 2

Flächenheizsystem mit Carbonflex™

Heizflächen im Rückenbereich, an den Seiten und im Front- / Beinbereich

Bank und Fußboden beheizt!

Hemlock Edition

Innen Hemlock unbehandelt, außen Hemlock lasiert

Zebrano Edition

Innen Hemlock unbehandelt, außen Zebrano Dekor lackiert

- abschaltbare Sitzheizung
- abschaltbare Wadenstrahler
- digitale Steuerung innen
- digitale Steuerung außen
- JVC CD-/MP3-Radio Soundsystem
- LED-Farblicht
- LED-Leselicht
- komfortable Höhe von 2 m



Abb. zeigt Helo Sun Cube 1

HELO SUN DESIGN CUBE 1 Hemlock o. Zebrano Edition	B 120 x T 105 x H 200 cm	Gesamtleistung 1.750 W / 230 V 4 Heizflächen	11020 - 093	3.350,-
HELO SUN DESIGN CUBE 2 Hemlock o. Zebrano Edition	B 150 x T 120 x H 200 cm	Gesamtleistung 2.100 W / 230 V 4 Heizflächen	11020 - 094	3.750,-



HELO SUN DESIGN CUBE 1

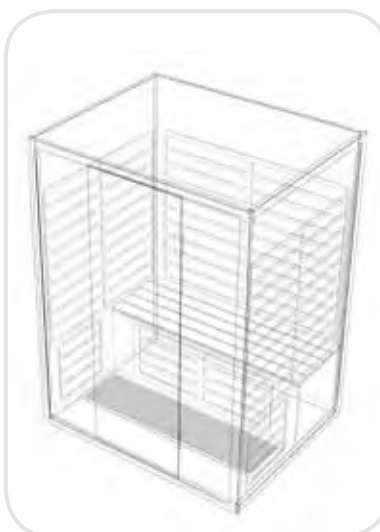

HELO SUN DESIGN CUBE 2

Fracht und Montage

Montage	200,-
Fracht	150,-

Bei Lieferung auf deutsche Inseln gelten andere Fracht- und Montagesätze. Bei Bedarf bitte erfragen.

Sollte die Montage in einem höher gelegenen Stockwerk erfolgen (bitte bei Auftragserteilung angeben), werden je Stockwerk 49,- Euro berechnet.

HELO SUN DESIGN COMFORT

Flächenheizsystem mit Carbonflex™

Heizflächen im Rückenbereich, an den Seiten und im Front- / Beinbereich

Bank und Fußboden beheizt!

Hemlock Edition

Innen Hemlock unbehandelt, außen Hemlock lasiert

Zebrano Edition

Innen Hemlock unbehandelt, außen Zebrano Dekor lackiert

- abschaltbare Sitzheizung
- abschaltbare Wadenstrahler
- digitale Steuerung innen
- digitale Steuerung außen
- JVC CD-/MP3-Radio Soundsystem
- LED-Farblicht
- LED-Leselicht
- komfortable Höhe von 2 m



Abb. Helo Sun Comfort

HELO SUN DESIGN COMFORT Hemlock o. Zebrano Edition	B 120 x T 120 x H 200 cm	Gesamtleistung 2.000 W / 230 V 4 Heizflächen	11020 - 095	3.900,-
--	--------------------------	---	-------------	----------------



HELO SUN DESIGN COMFORT

Fracht und Montage

Montage	200,-
Fracht	150,-

Bei Lieferung auf deutsche Inseln gelten andere Fracht- und Montagesätze. Bei Bedarf bitte erfragen.

Sollte die Montage in einem höher gelegenen Stockwerk erfolgen (bitte bei Auftragserteilung angeben), werden je Stockwerk 49,- Euro berechnet.

HELO SUN

Flächenheizsystem mit Heizflächen im Rückenbereich, an den Seiten und im Front- / Beinbereich

Bank und Fußboden beheizt!

Innen Hemlock,
außen Hemlock lasiert

- Lichtkranz mit Downlights
- digitale Steuerung innen
- digitale Steuerung außen
- Radio mit CD und Soundsystem
- LED-Farblicht



Abb. zeigt Helo Sun Typ 2

HELO SUN TYP 1 „Heartbeat“	B122 x T111 x H193 cm	Gesamtleistung 1.750 W / 230 V 4 Heizflächen	3.193,-
HELO SUN TYP 2 „Moonlight“	B182 x T122 x H193 cm	Gesamtleistung 2.040 W / 230 V 5 Heizflächen	3.996,-
HELO SUN TYP 3 „Symphony“	B182 x T152 x H193 cm	Gesamtleistung 2.200 W / 230 V 5 Heizflächen	4.444,-
HELO SUN TYP 4 „Harmony“	B130 x T130 x H193 cm	Gesamtleistung 1.740 W / 230 V 6 Heizflächen	3.790,-
HELO SUN TYP 5 „Sundown“	B152 x T122 x H193 cm	Gesamtleistung 2.120 W / 230 V 5 Heizflächen	3.790,-



HELO SUN Typ 1



HELO SUN Typ 2



HELO SUN Typ 3



HELO SUN Typ 4



HELO SUN Typ 5

Fracht und Montage

Montage	210,-
Fracht	158,-

Bei Lieferung auf deutsche Inseln gelten andere Fracht- und Montagesätze. Bei Bedarf bitte erfragen.

Sollte die Montage in einem höher gelegenen Stockwerk erfolgen (bitte bei Auftragserteilung angeben), werden je Stockwerk 49,- Euro berechnet.

Infrarot-Wärmekabine HELO SUN S

HELO SUN S

Flächenheizsystem mit Carbon-Stahlern der neuen Generation mit reduzierter elektromagnetischer Strahlung; mit Heizflächen im Rückenbereich, an den Seiten und im Front- / Beinbereich

Bank und Fußboden beheizt!

Innen Hemlock,
außen Hemlock lasiert

- Ganzglasfront
- Carbon-Flächenstrahler der neuesten Generation
- reduzierte elektromagnetische Strahlung
- hohe Energieeffizienz
- indirekte Bankbeleuchtung
- digitale Touch-Screen Steuerung innen
- Radio mit CD und Soundsystem
- LED-Farblicht



Abb. zeigt helo SUN Typ 870S „Chateau“

HELO SUN S Typ 1 „Cottage“	B 120 x T 98 x H 195	Gesamtleistung 1.550 W / 230 V 5 Heizflächen	3.200,-
HELO SUN S Typ 2 „Pavillon“	B 162 x T 108 x H 195	Gesamtleistung 2.000 W / 230 V 5 Heizflächen	3.999,-
HELO SUN S Typ 3 „Bellevue“	B 180 x T 108 x H 195	Gesamtleistung 2.000 W / 230 V 6 Heizflächen	4.500,-
HELO SUN S Typ 4 „Residence“	B 180 x T 138 x H 195	Gesamtleistung 2.200 W / 230 V 5 Heizflächen	4.650,-
HELO SUN S Typ 5 „Chateau“	B 130 x T 130 x H 195	Gesamtleistung 1.700 W / 230 V 5 Heizflächen	3.999,-
HELO SUN S Typ 6 „Palace“	B 150 x T 150 x H 195	Gesamtleistung 2.100 W / 230 V 5 Heizflächen	4.600,-

Fracht und Montage

Montage	210,-
Fracht	158,-

Bei Lieferung auf deutsche Inseln gelten andere Fracht- und Montagesätze. Bei Bedarf bitte erfragen.

Sollte die Montage in einem höher gelegenen Stockwerk erfolgen (bitte bei Auftragserteilung angeben), werden je Stockwerk 49,- Euro berechnet.

OCTAPROFI

Diese Kabine wurde für erfolgreiche, anspruchsvolle gewerbliche Einrichtungen entwickelt, wie z. B. Hotels, Fitness-Studios oder Sporteinrichtungen, die ihren Gästen fortschrittliche Fitness und Wellness bieten.

Octaprofi zeichnet sich durch den speziell auf die gewerbliche Nutzung abgestimmten Grundriss und die 7 großzügigen Sitzflächen aus.

Verkleidung außen und innen
16 mm Red Zeder Echtholz, Softline-Profil;
Inneneinrichtung in Abachi-Holz, verstärkt,
8-Eck-Aufteilung
(Höhe der Außenverkleidung 2150 mm)

- Ganzglastür, 84,2 x 198 cm, ohne Schwelle, aus Sicherheitsglas, bronziert
- Außensteuerung FOT11PS mit Lichtschalter, Thermostat, Temperaturbegrenzung, Abschaltautomatik
- Sitze 450 mm tief und 450 mm hoch
- Design-Rückenlehne
- Mittelsäule 90 cm hoch mit 4 eingebauten Infrarot-Radiatoren
- Beleuchtung 4 x 20 W Halogenstrahler mit Trafo

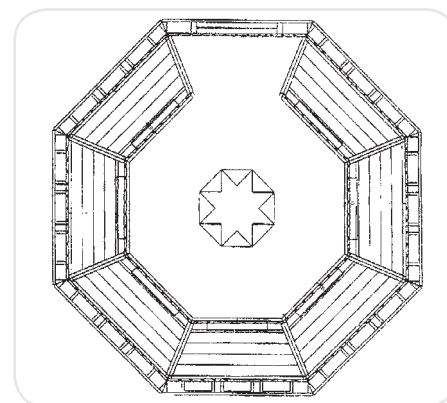

OCTAPROFI	B267,8 x T267,8 x H215 cm	Gesamtleistung 7.430 W / 400 V	9020 - 268 268-001	15.995,-
------------------	---------------------------	--------------------------------	--------------------	-----------------

Anordnung / Leistung der Infrarot-Radiatoren

Strahler-Typ	Wände	Fußbereich	Mittelsäule	max. Nennleistung
OCTAPROFI	14 Stück à 350 W	7 Stück à 150 W	4 Stück à 350 W	7.430 W, 400 V

Fracht, Montage, Verkabelung	
Montage	959,-
Fracht	302,-

Bei Lieferung auf deutsche Inseln gelten andere Fracht- und Montagesätze. Bei Bedarf bitte erfragen.

Sollte die Montage in einem höher gelegenen Stockwerk erfolgen (bitte bei Auftragserteilung angeben), werden je Stockwerk 49,- Euro berechnet.

Dampfbad VAPÉ

MATERIAL

7,5 mm Sanitär-Acryl Beschichtung, Sitzfläche durch Isolierblock verstärkt, porenfreie Oberfläche.

FARBE

weiß, hochglänzend

ISOLIERUNG

im Lieferumfang nicht enthalten

FUSSBODEN

im Lieferumfang nicht enthalten.

WICHTIG: Fußboden gefliest, Bodenentwässerung mittig im Dampfbad mit Bodenablauf, Gefälle ab Außenkante Kabine zur Mitte (Ablauf) ca. 2 %.

VENTILATION

Abluftventil, regelbar, 100 mm Ø

WICHTIG: Abluftmöglichkeit nach außen muss gegeben sein (steigende Rohrleitung)

KABINE

Wand- und Dachelemente aus Sanitär-Acryl (integrierte Sitzfläche), Holzmontage-Leisten, Befestigungsteile, Dichtband, Silikon

TÜR

Ganzglastür, 8 mm ESG, Alurahmen weiß pulverbeschichtet, 77,8 x 187 cm (bzw. 101 x 187 cm, gewerblich rollstuhlgerecht), Glas bronziert oder klar, wahlweise rechts oder links anschlagend

GENERATOR

HLS, Leistung gemäß der Kabinengröße. Gehäuse pulverbeschichtet. Wassertank aus Edelstahl, korrosionsbeständig, Heizstäbe einzeln austauschbar, Wasserstandskontrolle, autom. Niveauregulierung.

STEUERGERÄT VAPÉ

Digital, LCD Anzeige, 24 Std. Vorwahlzeit, Lichtschalter, Schaltung einer Duftstoff-Dosierpumpe und einer Sole-Dosierpumpe möglich, 12 V Trafo, mit Fühler.

AUSSENVERKLEIDUNG

im Lieferumfang nicht enthalten

LIEFERUMFANG

Komplette Dampfbadkabine (wie oben beschrieben), Ganzglastür, Leuchte (inkl. 12 V Glühbirne), Dampfdüsen (Anzahl je nach Kabinengröße) mit Wadenschutz, Abluftventil, HLS Dampfgenerator, digitales Steuergerät Vapé, Türrahmen – Standardfarbe weiß.

WICHTIG: Türanschlag und Glasfarbe bei der Bestellung unbedingt angeben!



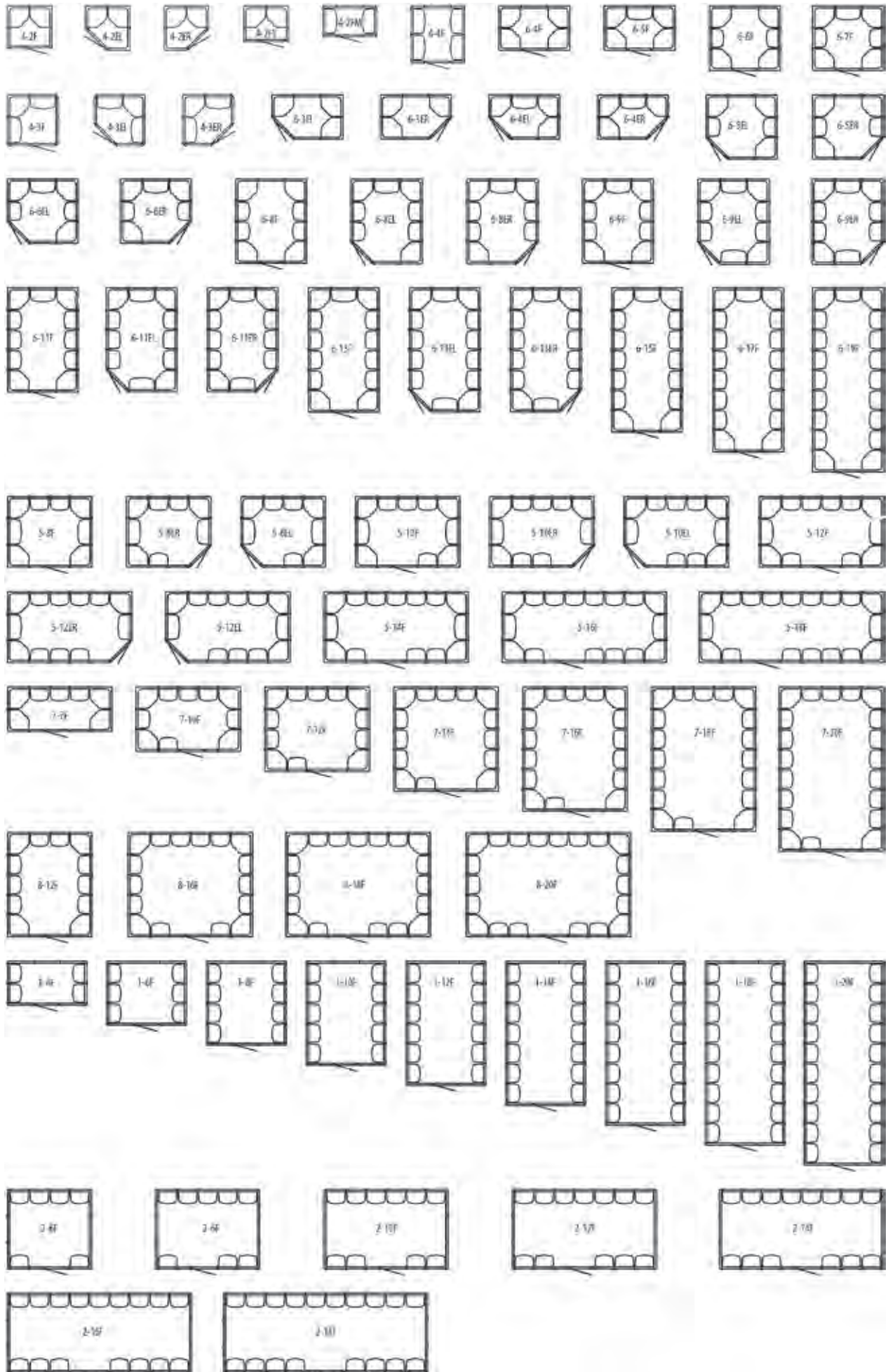

VAPÉ Standardausführung (77,8 x 187 cm Tür)

Art.-Nr.	Typ	Größe in mm	Sitze	Technik	Brutto VK Händler	Frachtkosten	Montagekosten
8010-000	4-2F	1340 x 1275 x 2100	2	HLS 4,7 kW, 1 Düse	11.050,- €	455,- €	820,- €
8010-001	4-2EL + ER (EckEinstieg)	1340 x 1340 x 2100	2	HLS 4,7 kW, 1 Düse	11.050,- €	455,- €	820,- €
8010-002	4-2FS	1340 x 1085 x 2100	2	HLS 4,7 kW, 1 Düse	11.050,- €	455,- €	820,- €
8010-003	4-2FM	1610 x 930 x 2100	2	HLS 4,7 kW, 1 Düse	11.050,- €	455,- €	820,- €
8010-004	4-3F	1525 x 1525 x 2100	3	HLS 6,0 kW, 1 Düse	12.155,- €	455,- €	820,- €
8010-005	4-3EL + ER (EckEinstieg)	1525 x 1525 x 2100	3	HLS 6,0 kW, 1 Düse	12.155,- €	455,- €	820,- €
8010-006	6-3ER (EckEinstieg)	2120 x 1340 x 2100	3	HLS 6,0 kW, 2 Düsen	12.495,- €	520,- €	850,- €
8010-007	6-3EL (EckEinstieg)	2120 x 1340 x 2100	3	HLS 6,0 kW, 2 Düsen	12.495,- €	520,- €	850,- €
8010-008	4-4F	1610 x 1710 x 2100	4	HLS 6,0 kW, 2 Düsen	12.495,- €	455,- €	820,- €
8010-100	6-4F	2120 x 1340 x 2070	4	HLS 6,0 kW, 2 Düsen	12.495,- €	590,- €	850,- €
8010-101	6-4ER (EckEinstieg)	2120 x 1340 x 2070	4	HLS 6,0 kW, 2 Düsen	12.750,- €	590,- €	850,- €
8010-102	6-4EL (EckEinstieg)	2120 x 1340 x 2070	4	HLS 6,0 kW, 2 Düsen	12.750,- €	590,- €	850,- €
8010-103	6-5F	2120 x 1340 x 2070	5	HLS 6,0 kW, 2 Düsen	12.750,- €	590,- €	850,- €
8010-104	6-5ER (EckEinstieg)	2120 x 1930 x 2070	5	HLS 6,0 kW, 2 Düsen	14.450,- €	590,- €	850,- €
8010-105	6-5EL (EckEinstieg)	2120 x 1930 x 2070	5	HLS 6,0 kW, 2 Düsen	14.450,- €	590,- €	850,- €
8010-106	6-6F	2120 x 1930 x 2070	6	HLS 9,0 kW, 2 Düsen	14.450,- €	590,- €	850,- €
8010-107	6-6ER (EckEinstieg)	2120 x 1930 x 2070	6	HLS 9,0 kW, 2 Düsen	14.875,- €	590,- €	850,- €
8010-108	6-6EL (EckEinstieg)	2120 x 1930 x 2070	6	HLS 9,0 kW, 2 Düsen	14.875,- €	590,- €	850,- €
8010-109	6-7F	2120 x 1930 x 2070	7	HLS 9,0 kW, 2 Düsen	14.875,- €	590,- €	850,- €
8010-110	6-8F	2120 x 2520 x 2070	8	HLS 9,0 kW, 4 Düsen	16.810,- €	590,- €	850,- €
8010-111	6-8ER (EckEinstieg)	2120 x 2520 x 2070	8	HLS 9,0 kW, 4 Düsen	16.810,- €	590,- €	850,- €
8010-112	6-9F	2120 x 2520 x 2070	8	HLS 9,0 kW, 4 Düsen	16.810,- €	780,- €	850,- €
8010-113	6-9ER (EckEinstieg)	2120 x 2520 x 2070	9	HLS 9,0 kW, 4 Düsen	16.810,- €	780,- €	850,- €
8010-114	6-11F	2120 x 3110 x 2070	11	HLS 9,0 kW, 4 Düsen	18.615,- €	780,- €	1.250,- €
8010-115	6-11ER (EckEinstieg)	2120 x 3110 x 2070	11	HLS 9,0 kW, 4 Düsen	18.615,- €	780,- €	1.250,- €
8010-116	6-13F	2120 x 3700 x 2070	13	HLS 12,0 kW, 6 Düsen	20.400,- €	780,- €	1.250,- €
8010-117	6-13ER (EckEinstieg)	2120 x 3700 x 2070	13	HLS 12,0 kW, 6 Düsen	20.655,- €	780,- €	1.250,- €
8010-118	6-15F	2120 x 4290 x 2070	15	HLS 12,0 kW, 6 Düsen	23.715,- €	780,- €	1.250,- €
8010-119	6-17F	2120 x 4880 x 2070	17	HLS 14,0 kW, 6 Düsen	23.715,- €	780,- €	1.250,- €
8010-120	6-19F	2120 x 5470 x 2070	19	HLS 14,0 kW, 6 Düsen	25.075,- €	780,- €	1.250,- €
8010-200	5-8F	2520 x 2070 x 2070	8	HLS 9,0 kW, 2 Düsen	16.575,- €	780,- €	850,- €
8010-201	5-8ER (EckEinstieg)	2520 x 2070 x 2070	8	HLS 9,0 kW, 2 Düsen	16.575,- €	780,- €	1.250,- €
8010-202	5-10F	3110 x 2070 x 2070	10	HLS 9,0 kW, 4 Düsen	18.275,- €	780,- €	1.250,- €
8010-203	5-10ER (EckEinstieg)	3110 x 2070 x 2070	10	HLS 9,0 kW, 4 Düsen	18.615,- €	780,- €	1.250,- €
8010-204	5-12F	3700 x 2070 x 2070	12	HLS 12,0 kW, 4 Düsen	19.975,- €	780,- €	1.250,- €
8010-205	5-12ER (EckEinstieg)	3700 x 2070 x 2070	12	HLS 9,0 kW, 4 Düsen	19.975,- €	780,- €	1.250,- €
8010-206	5-14F	4290 x 2070 x 2070	14	HLS 12,0 kW, 4 Düsen	21.250,- €	780,- €	1.250,- €
8010-207	5-16F	4880 x 2070 x 2070	16	HLS 14,0 kW, 6 Düsen	23.375,- €	780,- €	1.250,- €
8010-208	5-18F	5470 x 2070 x 2070	18	HLS 14,0 kW, 6 Düsen	25.075,- €	780,- €	1.250,- €
8010-300	7-7F	3110 x 1340 x 2240	7	HLS 9,0 kW, 2 Düsen	15.895,- €	820,- €	1.450,- €
8010-301	7-10F	3110 x 1930 x 2240	10	HLS 12,0 kW, 4 Düsen	18.615,- €	820,- €	1.450,- €
8010-302	7-12F	3110 x 2520 x 2240	12	HLS 12,0 kW, 4 Düsen	19.975,- €	820,- €	1.450,- €
8010-303	7-14F	3110 x 3110 x 2240	14	HLS 12,0 kW, 4 Düsen	21.250,- €	820,- €	1.450,- €
8010-304	7-16F	3110 x 3700 x 2240	16	HLS 14,0 kW, 6 Düsen	25.075,- €	820,- €	1.450,- €
8010-305	7-18F	3110 x 4290 x 2240	18	HLS 14,0 kW, 6 Düsen	26.775,- €	820,- €	1.450,- €
8010-306	7-20F	3110 x 4880 x 2240	20	HLS 14,0 kW, 6 Düsen	28.815,- €	820,- €	1.450,- €
8010-400	8-12F	2520 x 3110 x 2240	12	HLS 12,0 kW, 6 Düsen	20.315,- €	820,- €	1.450,- €
8010-401	8-16F	3700 x 3110 x 2240	16	2 St. HLS 9,0 kW, 8 Düsen	26.775,- €	820,- €	1.450,- €
8010-402	8-18F	4290 x 3110 x 2240	18	2 St. HLS 9,0 kW, 8 Düsen	28.815,- €	820,- €	1.450,- €
8010-403	8-20F	4880 x 3110 x 2240	20	2 St. HLS 12,0 kW, 8 Düsen	30.515,- €	820,- €	1.450,- €
8010-500	1-4F	2370 x 1330 x 2140	4	HLS 6,0 kW, 2 Düsen	13.175,- €	780,- €	850,- €
8010-501	1-6F	2370 x 1920 x 2140	6	HLS 9,0 kW, 2 Düsen	14.875,- €	780,- €	850,- €
8010-502	1-8F	2370 x 2510 x 2140	8	HLS 9,0 kW, 2 Düsen	16.915,- €	780,- €	850,- €
8010-503	1-10F	2370 x 3100 x 2140	10	HLS 9,0 kW, 4 Düsen	18.615,- €	780,- €	1.250,- €
8010-504	1-12F	2370 x 3690 x 2140	12	HLS 12,0 kW, 4 Düsen	20.315,- €	780,- €	1.250,- €
8010-505	1-14F	2370 x 4280 x 2140	14	HLS 12,0 kW, 4 Düsen	22.015,- €	780,- €	1.450,- €
8010-506	1-16F	2370 x 4870 x 2140	16	HLS 14,0 kW, 6 Düsen	24.225,- €	780,- €	1.450,- €
8010-507	1-18F	2370 x 5460 x 2140	18	HLS 14,0 kW, 6 Düsen	25.415,- €	780,- €	1.450,- €
8010-508	1-20F	2370 x 6050 x 2140	20	2 St. HLS 9,0 kW, 6 Düsen	30.175,- €	780,- €	1.450,- €
8010-600	2-6F	2510 x 2370 x 2140	6	HLS 9,0 kW, 2 Düsen	16.150,- €	820,- €	1.450,- €
8010-601	2-8F	3100 x 2370 x 2140	8	HLS 9,0 kW, 4 Düsen	18.275,- €	820,- €	1.450,- €
8010-602	2-10F	3690 x 2370 x 2140	10	HLS 12,0 kW, 4 Düsen	19.975,- €	820,- €	1.450,- €
8010-603	2-12F	4280 x 2370 x 2140	12	HLS 12,0 kW, 4 Düsen	21.675,- €	820,- €	1.450,- €
8010-604	2-14F	4870 x 2370 x 2140	14	HLS 12,0 kW, 4 Düsen	23.375,- €	820,- €	1.450,- €
8010-605	2-16F	5460 x 2370 x 2140	16	HLS 14,0 kW, 6 Düsen	25.075,- €	820,- €	1.450,- €
8010-606	2-18F	6050 x 2370 x 2140	18	HLS 14,0 kW, 6 Düsen	26.775,- €	820,- €	1.450,- €

VAPÉ Gewerbliche Ausführung (101 x 187 cm Tür)

Art.-Nr.	Typ	Größe in mm	Sitze	Technik	Brutto VK Händler	Frachtkosten	Montagekosten
8020-000	4-2F	1340 x 1275 x 2100	2	HLS 4,7 kW, 1 Düse	11.815,- €	455,- €	820,- €
8020-002	4-2FS	1340 x 1085 x 2100	2	HLS 4,7 kW, 1 Düse	11.815,- €	455,- €	820,- €
8020-004	4-3F	1525 x 1525 x 2100	3	HLS 6,0 kW, 1 Düse	12.920,- €	455,- €	820,- €
8020-008	4-4F	1610 x 1710 x 2100	4	HLS 6,0 kW, 2 Düsen	13.260,- €	455,- €	820,- €
8020-100	6-4F	2120 x 1340 x 2070	4	HLS 6,0 kW, 2 Düsen	13.260,- €	590,- €	850,- €
8020-103	6-5F	2120 x 1340 x 2070	5	HLS 6,0 kW, 2 Düsen	13.515,- €	590,- €	850,- €
8020-106	6-6F	2120 x 1930 x 2070	6	HLS 9,0 kW, 2 Düsen	15.215,- €	590,- €	850,- €
8020-109	6-7F	2120 x 1930 x 2070	7	HLS 9,0 kW, 2 Düsen	15.640,- €	590,- €	850,- €
8020-110	6-8FT	2120 x 2520 x 2070	8	HLS 9,0 kW, 4 Düsen	17.575,- €	590,- €	850,- €
8020-112	6-9F VIT	2120 x 2520 x 2070	8	HLS 9,0 kW, 4 Düsen	17.575,- €	780,- €	850,- €
8020-114	6-11F	2120 x 3110 x 2070	11	HLS 9,0 kW, 4 Düsen	19.380,- €	780,- €	1.250,- €
8020-116	6-13F	2120 x 3700 x 2070	13	HLS 12,0 kW, 6 Düsen	21.165,- €	780,- €	1.250,- €
8020-118	6-15F	2120 x 4290 x 2070	15	HLS 12,0 kW, 6 Düsen	22.780,- €	780,- €	1.250,- €
8020-119	6-17F	2120 x 4880 x 2070	17	HLS 14,0 kW, 6 Düsen	24.480,- €	780,- €	1.250,- €
8020-120	6-19F	2120 x 5470 x 2070	19	HLS 14,0 kW, 6 Düsen	25.840,- €	780,- €	1.250,- €
8020-200	5-8F	2520 x 2120 x 2070	8	HLS 9,0 kW, 2 Düsen	17.340,- €	780,- €	850,- €
8020-202	5-10F	3110 x 2120 x 2070	10	HLS 9,0 kW, 4 Düsen	19.040,- €	780,- €	1.250,- €
8020-204	5-12F	3700 x 2120 x 2070	12	HLS 12,0 kW, 4 Düsen	20.740,- €	780,- €	1.250,- €
8020-206	5-14F	4290 x 2120 x 2070	14	HLS 12,0 kW, 4 Düsen	22.015,- €	780,- €	1.250,- €
8020-207	5-16F	4880 x 2120 x 2070	16	HLS 14,0 kW, 6 Düsen	24.140,- €	780,- €	1.250,- €
8020-208	5-18F	5470 x 2120 x 2070	18	HLS 14,0 kW, 6 Düsen	25.840,- €	780,- €	1.250,- €
8020-300	7-7F	3110 x 1340 x 2240	7	HLS 9,0 kW, 2 Düsen	16.660,- €	820,- €	1.450,- €
8020-301	7-10F	3110 x 1930 x 2240	10	HLS 12,0 kW, 4 Düsen	19.380,- €	820,- €	1.450,- €
8020-302	7-12F	3110 x 2520 x 2240	12	HLS 12,0 kW, 4 Düsen	20.740,- €	820,- €	1.450,- €
8020-303	7-14F	3110 x 3110 x 2240	14	HLS 12,0 kW, 4 Düsen	22.015,- €	820,- €	1.450,- €
8020-304	7-16F	3110 x 3700 x 2240	16	HLS 14,0 kW, 6 Düsen	25.840,- €	820,- €	1.450,- €
8020-305	7-18F	3110 x 4290 x 2240	18	HLS 14,0 kW, 6 Düsen	27.540,- €	820,- €	1.450,- €
8020-306	7-20F	3110 x 4880 x 2240	20	HLS 14,0 kW, 6 Düsen	29.580,- €	820,- €	1.450,- €
8020-400	8-12F	2520 x 3110 x 2240	12	HLS 12,0 kW, 6 Düsen	21.080,- €	820,- €	1.450,- €
8020-401	8-16F	3700 x 3110 x 2240	16	2 St. HLS 9,0 kW, 8 Düsen	27.540,- €	820,- €	1.450,- €
8020-402	8-18F	4290 x 3110 x 2240	18	2 St. HLS 9,0 kW, 8 Düsen	29.580,- €	820,- €	1.450,- €
8020-403	8-20F	4880 x 3110 x 2240	20	2 St. HLS 12,0 kW, 8 Düsen	31.280,- €	820,- €	1.450,- €
8020-500	1-4F	2370 x 1330 x 2140	4	HLS 6,0 kW, 2 Düsen	13.940,- €	780,- €	850,- €
8020-501	1-6F	2370 x 1920 x 2140	6	HLS 9,0 kW, 2 Düsen	15.640,- €	780,- €	850,- €
8020-502	1-8F	2370 x 2510 x 2140	8	HLS 9,0 kW, 2 Düsen	17.680,- €	780,- €	850,- €
8020-503	1-10F	2370 x 3100 x 2140	10	HLS 9,0 kW, 4 Düsen	19.380,- €	780,- €	1.250,- €
8020-504	1-12F	2370 x 3690 x 2140	12	HLS 12,0 kW, 4 Düsen	21.080,- €	780,- €	1.250,- €
8020-505	1-14F	2370 x 4280 x 2140	14	HLS 12,0 kW, 4 Düsen	22.780,- €	780,- €	1.450,- €
8020-506	1-16F	2370 x 4870 x 2140	16	HLS 14,0 kW, 6 Düsen	24.990,- €	780,- €	1.450,- €
8020-507	1-18F	2370 x 5460 x 2140	18	HLS 14,0 kW, 6 Düsen	26.180,- €	780,- €	1.450,- €
8020-508	1-20F	2370 x 6050 x 2140	20	2 St. HLS 9,0 kW, 6 Düsen	30.940,- €	780,- €	1.450,- €
8020-600	2-6F	2510 x 2370 x 2140	6	HLS 9,0 kW, 2 Düsen	16.915,- €	820,- €	1.450,- €
8020-601	2-8F	3100 x 2370 x 2140	8	HLS 9,0 kW, 4 Düsen	19.040,- €	820,- €	1.450,- €
8020-602	2-10F	3690 x 2370 x 2140	10	HLS 12,0 kW, 4 Düsen	20.740,- €	820,- €	1.450,- €
8020-603	2-12F	4280 x 2370 x 2140	12	HLS 12,0 kW, 4 Düsen	22.440,- €	820,- €	1.450,- €
8020-604	2-14F	4870 x 2370 x 2140	14	HLS 12,0 kW, 4 Düsen	24.140,- €	820,- €	1.450,- €
8020-605	2-16F	5460 x 2370 x 2140	16	HLS 14,0 kW, 6 Düsen	25.840,- €	820,- €	1.450,- €
8020-606	2-18F	6050 x 2370 x 2140	18	HLS 14,0 kW, 6 Düsen	27.540,- €	820,- €	1.450,- €

Fracht und Montage – Preisinformationen s. Tabellen

Bei Lieferung auf deutsche Inseln gelten andere Fracht- und Montagesätze. Bei Bedarf bitte erfragen.

Sollte die Montage in einem höher gelegenen Stockwerk erfolgen (bitte bei Auftragserteilung angeben), werden je Stockwerk 49,- Euro berechnet.

HARTSCHAUMMODULE

Dampfkabinen Bausatz

bestehend aus einem Hartschaum-System-Duschelement 50 mm; integriertem Gefälle; werkseitiger Abdichtung (Duschelement); Unterbauelement; Sitzanlage Torino; Dampfbad-Tür 94 x 192; Hartschaum-System-Duschwänden 80 mm; mit aufgebrachtener Dampfsperre; Verstärkung für Duschtürmontage; Deckenelement Tunneldach; Montagematerial

Beschreibung	L x B x T in cm	Meter Preis in Euro (brutto)
Dampfkabine		
Maße mit Bodenaufbau	215 x 166 x 250	9.790,-
Maße ab Fertigfußboden	215 x 166 x 238	
ACHTUNG: Die Raumhöhe muss 10 cm höher sein als das Dampfbadmaß		
Tellerventileinheit (innen/außen) für Zuluft		96,-
Kleinlüfter MiniVent M1 für Abluft Standardmodell mit 2 Leistungsstufen		413,-

Erforderliche Leistung des Dampfgenerators ca. 6 KW

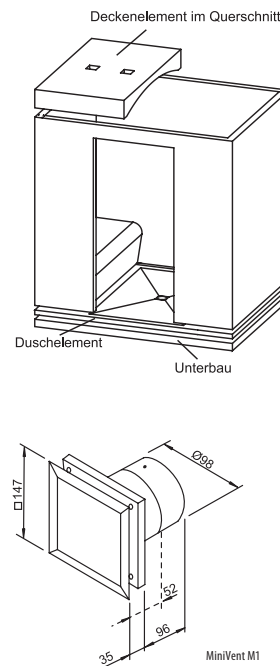

Dampfkabinen VAPÉ Flex

Sonderkabinen nach Maß bis zu einer Höhe von 250 cm ab Rohfußboden. Für den Kabinenboden (Duschelement mit Bodenablauf ACO) ist eine Aufbauhöhe von ca. 12,5 cm einzurechnen; ohne Generator*

Grundfläche außen bis	m²	2,25	3,00	4,00	5,00
Höhe ab Fertigfußboden maximal	cm	250	250	250	250
Höhe ab Rohfußboden maximal	cm	265	265	265	265
Wandstärke	cm	8	8	8	8
Preise STEAM-Dampfkabinen ohne Zubehör	€	6.324,-	7.575,-	9.335	10.955

* die exakte Dimensionierung des Dampfgenerators richtet sich nach der entsprechenden Größe des Dampfbades

Preis beinhaltet: Wandelemente, Dachelemente, Sitzelemente Torino, Bodenelement und Verbinder

Im Preis nicht enthalten: Dampfbadtür, Technik, Leuchte und Bodenablauf

Preise für Dampfbadtür, Technik, Leuchte und Bodenablauf finden Sie auf Seite 10–13

Aufmass und Montagehilfe (innerhalb Deutschland Festland)

Aufmaß	Aufmaß	453,- €
Montage	Montagehilfe (nur in Verbindung mit „Aufmaß“) Aufbau Korpus Kabine <small>(ohne Verfließen, ohne Elektroinstallation, ohne Installationsarbeiten)</small>	1.530,- €
Aufmaß- und Montagekosten verstehen sich rein netto ohne weitere Nachlässe und werden separat in Rechnung gestellt		

Technische Dichte der EPS (expandierter Polystyrolpartikelschaum)

Hartschaum Bauelemente

- ⊕ die Wände und Decke bestehen aus EPS
25 kg / m³ bzw. 25 g / L
- ⊕ das Bodenelement mit integriertem Gefälle besteht aus EPS
60 kg / m³ bzw. 60 g / L

- ⊕ die Unterbauelemente bestehen aus EPS
25 kg / m³ bzw. 25 g / L
- ⊕ Sitze etc. bestehen aus EPS
60 kg / m³ bzw. 60 g / L

Verkleidung der Hartschaumelemente erfolgt bauseits

Sitzelemente

bestehend aus einem Hartschaumkern aus EPS (expandiertem Polystyrol) mit Glasfasergewebe armierter Beschichtung

Florence

Beschreibung	H x T in cm	Meter Preis in Euro brutto
Fliesenbedarf Sitzfläche: ca. 1,50 m ² /lfd. m	87 x 50	545,-
Fliesenbedarf Seitenfläche: ca. 0,25 m ² /Seite		

Elektro-Dünnbettheizung für Sitzelemente Florence (mit Rückenlehne)

Beschreibung	L x B in cm	Stck. Preis in Euro brutto
für Sitzbanklänge 50 cm, 78 Watt *1)	100 x 50	196,-
für Sitzbanklänge 100 cm, 155 Watt *1)	100 x 100 (200 x 50)	348,-
für Sitzbanklänge 150 cm, 240 Watt *2)	150 x 50 (300 x 50)	417,-
für Sitzbanklänge 200 cm, 330 Watt *2)	200 x 50 (400 x 50)	435,-

Torino

Beschreibung	H x T in cm	Preis pro m in Euro brutto
Fliesenbedarf Sitzfläche: ca. 1,00 m ² /lfd. m	52 x 48	459,-
Fliesenbedarf Seitenfläche: ca. 0,25 m ² /Seite		

Elektro-Dünnbettheizung für Sitzelemente Torino

Beschreibung	L x B in cm	Stck. Preis in Euro brutto
für Sitzbanklänge 100 cm, 78 Watt *1)	100 x 50	196,-
für Sitzbanklänge 150 cm, 100 Watt *1)	150 x 50	264,-
für Sitzbanklänge 200 cm, 155 Watt *1)	200 x 50	348,-

Verona

Beschreibung	H x T in cm	Stck. Preis in Euro brutto
Ecksitz Radius 500/575 (zum Einsatz in allen Duschplatzlösungen)	50 x 50	489,-
Fliesenbedarf Sitzfläche: ca. 0,75 m ² /lfd. m		
Fliesenbedarf Seitenfläche: ca. 0,25 m ² /Seite		

*1 (HEAT210) Trafo 0,160 kVA notwendig für Betrieb mit 24 Volt

*2 (HEAT212) Trafo 0,400 kVA notwendig für Betrieb mit 24 Volt

Regler für Dünnbettheizung

Beschreibung	Stck. Preis in Euro brutto
Unterputzregler „ohne Uhr“ (nicht für Nassräume geeignet)	297,-
Unterputzregler „mit Uhr“ (nicht für Nassräume geeignet)	333,-
Aufputzregler IP65 „ohne Uhr“ (nicht für Nassräume geeignet)	382,-

Trafo für Dünnbettheizung

Beschreibung	Stck. Preis in Euro brutto
Trafo 24 Volt, 0,160 kVA zum Einsatz in der Unterverteilung für *1) Dünnbettheizungen	297,-
Trafo 24 Volt, 0,400 kVA zum Einsatz in der Unterverteilung für *2) Dünnbettheizungen	514,-

Wellness-Liege Roma

bestehend aus einem Hartschaumkern aus EPS (expandiertem Polystyrol) mit Glasfasergewebe armierter Beschichtung

Beschreibung	T x B x H in cm	Stck. Preis in Euro brutto
Fliesenbedarf: ca. 5,50 m ²	193 x 70 x 97	1.300,-

Elektro-Dünnbettheizung

Beschreibung	L x B in cm	Stck. Preis in Euro brutto
für Wellness-Liegen, 155 Watt	200 x 50	1.300,-

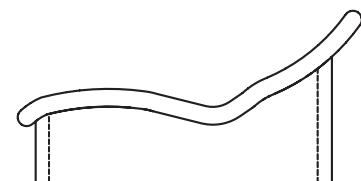
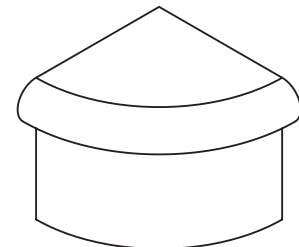
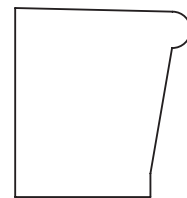
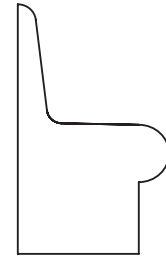

HARTSCHAUMMODULE

Sonderanfertigung VAPÉ Flex Dächer

Grundfläche außen bis	m ²	2,25	3,00	4,00	5,00
Tunneldach	€	1.169,-	1.524,-	1.954,-	2.442,-
Gewölbedach	€	1.330,-	1.723,-	2.248,-	2.774,-
Rundkuppel (ACHTUNG: Durchmesser Kuppel 1200 mm)	€	1.456,-	1.894,-	2.474,-	3.057,-

Tunneldach

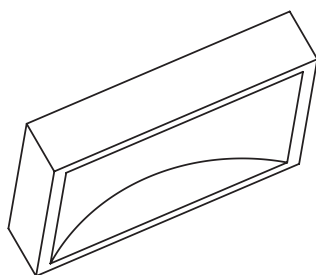

Ansicht von schräg unten



Schnitt

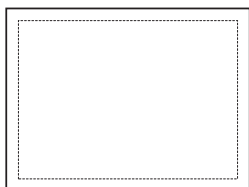

Draufsicht

Gewölbedach

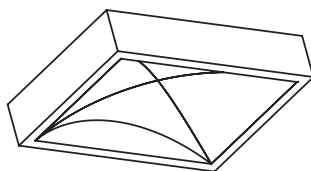

Ansicht von schräg unten



Schnitt

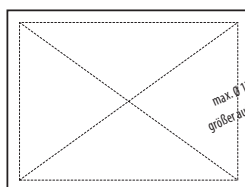

Draufsicht

Rundkuppel

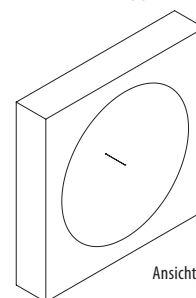

Ansicht von schräg unten

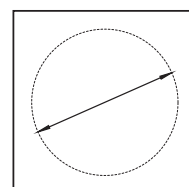
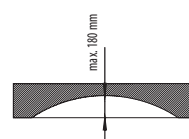

Draufsicht

Einbau-Montagevorschlag

Folgende Materialien und Leistungen müssen bauseits gestellt werden:

Einbau des Hartschaumdaches, Installation der Dachauflage (Beispiel siehe Skizze), Verkleidung der Hartschaumelemente (z. B. Verfliesung)

Exakte Abmessungen der Räumlichkeiten müssen zur Verfügung gestellt werden.

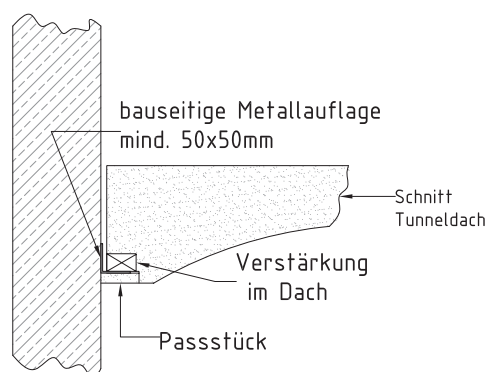

Fussbecken

Befließbares Fußbecken für den Wellnessbereich, bestehend aus einem Hartschaumkern aus EPS (expandiertem Polystyrol) mit Glasfasergewebe armerter Beschichtung

Beschreibung	Maße außen T x B x H in mm	Maße innen T x B x H in mm	Stck. Preis in Euro brutto
Fußbecken mit Vorbereitung für Standrohr 1 1/2"	510 x 660 x 260	350 x 500 x 220	846,-
inklusive Unterbauelementeset 3-teilig (20, 30, 40 mm) zur bauseitigen Anpassung an die Estrichhöhe/Aufnahme Ablauf			
Fußwaschbecken mit Vorbereitung Excenter garnitur 52 mm	510 x 660 x 260	350 x 500 x 220	1.268,-
inklusive Unterbauelementeset 3-teilig (20, 30, 40 mm) zur bauseitigen Anpassung an die Estrichhöhe/Aufnahme ablauf			

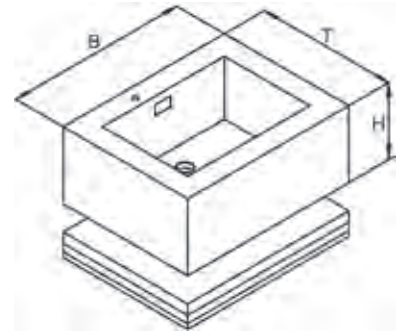

Fussbecken Zubehör

Beschreibung	Stck. Preis in Euro brutto
Fußventil mit Standrohr verchromt	49,-
Excenter garnitur verchromt	102,-

Runddusche Easy

Hartschaum System-Duschelement 50 mm; integriertes Gefälle; werksseitige Abdichtung (Duschelement); Hartschaum-System-Duschwände 80 mm; Unterbauelement, 2er-Set (20, 55 mm hoch); Verstärkung für Duschtürmontage; Montage material (Montagekleber, Systemhülsen, Systemverbinder, Ansatzkleber)

Art. Nr	Beschreibung	H x B x T (Höhe ab OK FFB) in mm	Stck. Preis in Euro brutto
SH 32450	Runddusche 1360	2200 x 1160 x 1160	2,732

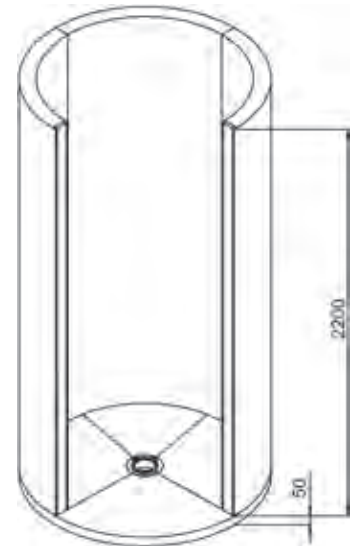

Bodenablauf

Bodenablauf DN 50 waagrecht aus Kunststoff nach DIN EN 1253; Anschlusswert 66 l/min, mit Geruchsverschluss (Sperrwasserhöhe 50 mm); Aufsatzstück aus Kunststoff mit Rahmenmaß 100 x 100 x 8,5 mm inklusive Rost aus Edelstahl	68,-
Bodenablauf DN 50 waagrecht aus Kunststoff; Anschlusswert 60 l/min, mit Geruchsverschluss (Sperrwasserhöhe 30 mm); Aufsatzstück aus Kunststoff mit Rahmenmaß 100 x 100 x 8,5 mm inklusive Rost aus Edelstahl	68,-
Bodenablauf DN 50 senkrecht aus Kunststoff nach DIN EN 1253; Anschlusswert 60 l/min, mit Geruchsverschluss (Sperrwasserhöhe 50 mm); Aufsatzstück aus Kunststoff mit Rahmenmaß 100 x 100 x 8,5 mm inklusive Rost aus Edelstahl	68,-

Deckenelement

1360 x 50 mm Höhe	393,-
-------------------	-------

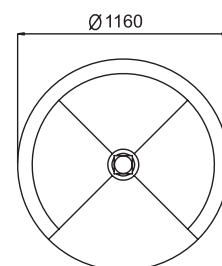

HARTSCHAUMMODULE

Runddusche PRO

Hartschaum System-Duschelement 50 mm; integriertes Gefälle; werksseitige Abdichtung (Duschelement); Hartschaum-System-Duschwände 80 mm; Füllstücke rechts/links; Bogendeckenelement; Unterbauelement, 2er-Set (20, 55 mm hoch); Verstärkung für Duschtürmontage; Montagematerial (Montagekleber, Systemhülsen, Systemverbinder, Ansatzkleber)

Art. Nr	Beschreibung	H x B x T (Höhe ab OK FFB) in mm	Stck. Preis in Euro brutto
SH 32450	Runddusche mit Punktablauf	2300 x 1160 x 1220	2.846,-

Bodenablauf

Bodenablauf DN 50 waagrecht aus Kunststoff nach DIN EN 1253; Anschlusswert 66 l/min, mit Geruchsverschluss (Sperrwasserhöhe 50 mm); Aufsatzstück aus Kunststoff mit Rahmenmaß 100 x 100 x 8,5 mm inklusive Rost aus Edelstahl	68,-
Bodenablauf DN 50 waagrecht aus Kunststoff; Anschlusswert 60 l/min, mit Geruchsverschluss (Sperrwasserhöhe 30 mm); Aufsatzstück aus Kunststoff mit Rahmenmaß 100 x 100 x 8,5 mm inklusive Rost aus Edelstahl	68,-
Bodenablauf DN 50 senkrecht aus Kunststoff nach DIN EN 1253; Anschlusswert 60 l/min, mit Geruchsverschluss (Sperrwasserhöhe 50 mm); Aufsatzstück aus Kunststoff mit Rahmenmaß 100 x 100 x 8,5 mm inklusive Rost aus Edelstahl	68,-

Zubehör: Designroste, Rahmenerhöhungen, Abdichtung

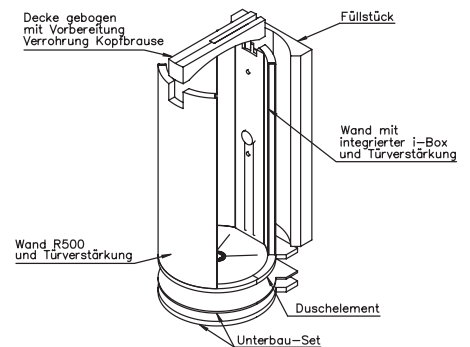
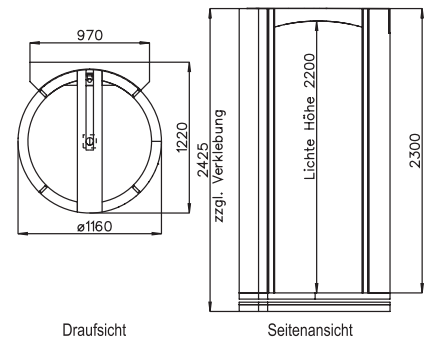

Schneckendusche

Hartschaum System-Duschelement; integriertes Gefälle; werksseitige Abdichtung (Duschelement); Hartschaum-System-Duschwände 80 mm; Unterbauelement, 2er-Set (20, 55 mm hoch); Montagematerial (Montagekleber, Systemhülsen, Systemverbinder, Ansatzkleber)

Beschreibung	H x B x T (Höhe ab Oberkante Fertigfußboden) in mm	Stck. Preis in Euro brutto
Schneckendusche 1960 Eingang rechts	2200 x 1960 x 1560	3.508,-
Schneckendusche 1960 Eingang links	2200 x 1960 x 1560	3.508,-
Schneckendusche 1800 Eingang links	2200 x 1800 x 1425	3.181,-
Schneckendusche 1800 Eingang rechts	2200 x 1800 x 1425	3.181,-

Bodenablauf

Bodenablauf DN 50 waagrecht aus Kunststoff nach DIN EN 1253; Anschlusswert 66 l/min, mit Geruchsverschluss (Sperrwasserhöhe 50 mm); Aufsatzstück aus Kunststoff mit Rahmenmaß 100 x 100 x 8,5 mm inklusive Rost aus Edelstahl	68,-
Bodenablauf DN 50 waagrecht aus Kunststoff; Anschlusswert 60 l/min, mit Geruchsverschluss (Sperrwasserhöhe 30 mm); Aufsatzstück aus Kunststoff mit Rahmenmaß 100 x 100 x 8,5 mm inklusive Rost aus Edelstahl	68,-
Bodenablauf DN 50 senkrecht aus Kunststoff nach DIN EN 1253; Anschlusswert 60 l/min, mit Geruchsverschluss (Sperrwasserhöhe 50 mm); Aufsatzstück aus Kunststoff mit Rahmenmaß 100 x 100 x 8,5 mm inklusive Rost aus Edelstahl	68,-

Deckenelement

1960 rechts oder links	393,-
1800 rechts oder links	393,-

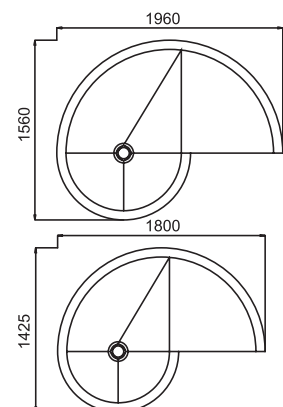
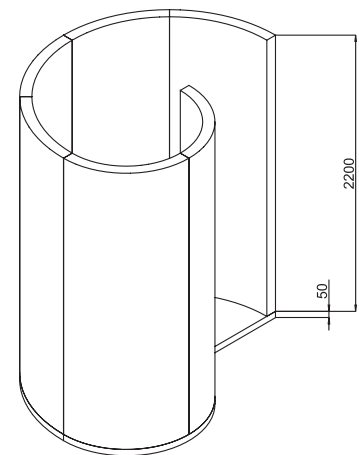

DAMPFTECHNIK

Leistung Dampfgenerator

Die benötigte Leistung (in kW) des Dampfgenerators errechnet sich aus dem Raumvolumen in $m^3 \times K1 \times K2^*$

	K1	K2
Belüftete Kabine	0,75	
Unbelüftete Kabine	0,52	
VAPÉ Kabine ***		1
Leichtbau Kabine (Fliesen auf Hartschaum)		1,25
Massivbau Kabine (Fliesen auf Porenbeton)		1,50
Vollmassiv Kabine** (Fliesen auf Beton/Ziegel)		2

* K = Wärmedurchgangswert

** benötigt eine zusätzliche Heizung in der Kabine, z. B. beheizte Bänke, Boden oder Wände

*** benötigt zusätzliche Isolierung

HNS-M Dampfgenerator ohne Dampfdüse

Typ	Artikel-Nr.	Maße in cm	Leistung in kW	Preis in Euro brutto
HNS 34-M	8200-200	185 x 325 x 310	3,4	1.309,-
HNS 47-M	8200-210	185 x 325 x 310	4,7	1.340,-
HNS 60-M	8200-220	185 x 325 x 310	6,0	1.444,-
HNS 77-M	8200-230	200 x 405 x 400	7,7	1.475,-
HNS 95-M	8200-240	200 x 405 x 400	9,0	1.527,-
HNS 120-M	8200-250	200 x 405 x 400	12,0	1.578,-
HNS 140-M	8200-260	200 x 405 x 400	14,0	1.630,-
Spülventil für Dampfgenerator HNS, zwingend erforderlich für den täglichen Spülgang				
	6013-002			25,-

Steuergerät Midi

für HNS Dampfgenerator, LCD-Anzeige, Ein/Aus-Schalter, 4 Std. Laufzeit, Lichtschalter, inklusive Thermofühler

	Artikel-Nr.	Preis in Euro brutto
Midi		413,-



HNS-T1 Dampfgenerator ohne Dampfdüse

Typ	Artikel-Nr.	Maße in mm	Leistung in kW	Preis in Euro brutto
HNS 34-T1	8200-300	185 x 325 x 310	3,4	1.309,-
HNS 47-T1	8200-310	185 x 325 x 310	4,7	1.340,-
HNS 60-T1	8200-320	185 x 325 x 310	6,0	1.382,-
HNS 77-T1	8200-330	200 x 405 x 400	7,7	1.475,-
HNS 95-T1	8200-340	200 x 405 x 400	9,5	1.527,-
HNS 120-T1	8200-350	200 x 405 x 400	12,0	1.578,-
HNS 140-T1	8200-360	200 x 405 x 400	14,0	1.630,-
Spülventil für Dampfgenerator HNS, zwingend erforderlich für den täglichen Spülgang				
	6013-002			25,-



Steuergerät T1

Flacheinbau inner- oder außerhalb der Dampfkabine, Zeit-, Temperatur- und Ein/Aus-Anzeige, Einstellungen für Zeitvorwahl, Temperatur, Sprache und Licht, LCD-Anzeige mit Helligkeitssteuerung und Schlummerfunktion. ON/OFF, Einbau innerhalb oder außerhalb der Dampfkabine, voreingestellte Laufzeit von 30 Minuten, LED Farblicht, 2-stufige Temperatur Kontrolle, Übertemperaturschutz mit separatem Fühler (50°C)

	Artikel-Nr.	Preis in Euro brutto
T1		723,-



Dosierpumpe

	Preis in Euro brutto
für HNS-M/HSX/HNS-T1	1.190,-

DAMPFTECHNIK

HLS Dampfgenerator ohne Dampfdüse

Typ	Artikel-Nr.	Maße in mm	Leistung in kw	Preis in Euro brutto
HLS 34	8200-100	185 x 325 x 310	3,4	1.170,-
HLS 47	8200-110	185 x 325 x 310	4,7	1.201,-
HLS 60	8200-120	185 x 325 x 310	6,0	1.268,-
HLS 77	8200-130	200 x 405 x 400	7,7	1.320,-
HLS 95	8200-140	200 x 405 x 400	9,5	1.377,-
HLS 120	8200-150	200 x 405 x 400	12,0	1.423,-
HLS 140	8200-160	200 x 405 x 400	14,0	1.465,-



Steuergerät VAPÉ

für HLS Dampfgenerator, LCD-Anzeige, Ein/Aus-Schalter, 12 Std. Zeitvorwahl, Lichtschalter 12 V, Temperaturfühler. Schaltung Duftstoff-Dosierpumpe und/oder Sole-Dosierpumpe, Schaltung einer Farblichtanwendung, 4 Programmspeicher, Schaltung eines Ventilators

	Artikel-Nr.	Preis in Euro brutto
VAPÉ	8900-135	1.165,-



DrainKit

DrainKit Magnetventil mit Steuereinheit zur automatischen Wassertankspülung

Artikel-Nr.	Preis in Euro brutto
890-005 für HLS-V	672,-
890-000 für HNS	345,-

Duftstoff Dosierpumpe für HLS-V Generator

Typ	Artikel-Nr.	Preis in Euro brutto
Duftstoff Dosierpumpe Standard für HLS-V, 24 V	8900-149	341,-
Duftstoff Dosierpumpe für HLS-V, 230 V	8900-151	1.030,-

Wasserenthärtungsanlage zeitgesteuert

Installation erforderlich ab 4° dH Wasserhärte, sonst kein Garantieanspruch auf Dampfgenerator. Mit LED-Anzeige, besteht aus Steuergerät, Salzbehälter und Zubehörteile.

Typ	Artikel-Nr.	Preis in Euro brutto
Wasserenthärtung	8900-130	1.915,-
Wasserenthärtung Salz	6025-000	37,-

DAMPFBAD-ZUBEHÖR

Beschreibung	Artikel-Nr.	Preis € brutto
Dampfdüsen, mit Polycarbonat-Wadenschutz	8900-144	74,-
Dampfbad LED-Farblichtsystem 12 V		
mit 2 Leuchten	8900-400	712,-
mit 4 Leuchten	8900-401	1.430,-
mit 6 Leuchten	8900-402	2.147,-
mit 8 Leuchten	8900-403	2.865,-
Dampfbadleuchte 12 V, Keramik, Mattglashaube	8900-153	77,-
Dampfbadleuchte 12 V, quadr., gewerblich, Metallausführung	8900-197	244,-
Glühbirne für Dampfleuchte 12 V	8900-157	6,-
Silikonkabel 5 x 2,5 mm ²	7026-033	13,-
Silikonkabel 3 x 1,5 mm ²	7026-029	5,-



Ganzglastür für Dampfbad

77 x 190 cm Rahmenmaß, 2 Türbänder, Türgriff weiss, mit Schwelle

Beschreibung	Artikel-Nr.	Preis in Euro brutto
Klarglas, DIN links	8900-161	1.210,-
Klarglas, DIN rechts	8900-162	1.210,-
Bronziert, DIN links	8900-163	1.210,-
Bronziert, DIN rechts	8900-164	1.210,-

Ganzglastür für Dampfbad

94 x 192 cm Rahmenmaß, 3 Türbänder, Türgriff (weiss)

Gewerbliche Ausführung, ohne Bodenschwelle

Beschreibung	Artikel-Nr.	Preis in Euro brutto
Klarglas, DIN links	8900-182	1.415,-
Klarglas, DIN rechts	8900-181	1.415,-
Bronziert, DIN links	8900-180	1.415,-
Bronziert, DIN rechts	8900-179	1.415,-



DAMPFBAD-ZUBEHÖR

Beschreibung	Artikel-Nr.	Preis in Euro brutto
Sanduhr	8900-002	45,-
Dampfbadsitztuch	8900-003	13,-
Thermometer	8900-001	114,-
Baderegeltafel	8900-000	13,-
PVC Fußmatte 100 x 60 cm	7084-000	81,-
PVC Fußmatte 40 x 80 cm	7084-001	25,-

Duftkonzentrate für Dampfbad

Beschreibung		Artikel-Nr.	Preis in Euro brutto
Birke	1000 ml	8900-006	27,-
Nordische Fichte	1000 ml	8900-007	27,-
Eucaminze	1000 ml	8900-004	27,-
Latschenkiefer	1000 ml	8900-005	27,-
Zitrone-Orange	1000 ml	8900-008	27,-
Melisse	1000 ml	8900-009	27,-
Pfefferminz	1000 ml	8900-010	27,-
Eucalyptus	1000 ml	8900-011	27,-
Birke	5000 ml	8900-015	118,-
Nordische Fichte	5000 ml	8900-016	118,-
Eucaminze	5000 ml	8900-013	118,-
Latschenkiefer	5000 ml	8900-014	118,-
Zitrone-Orange	5000 ml	8900-017	118,-
Melisse	5000 ml	8900-018	118,-
Pfefferminz	5000 ml	8900-019	118,-
Eucalyptus	5000 ml	8900-012	118,-

Ersatzteile für Dampfgeneratoren

Heizstäbe HNS Serie

Type	Erford. Menge	Artikel-Nr.	Preis in Euro brutto
1150 W SEPD 97B	2 für HNS 34	6011-066	61,-
1150 W SEPD 111A*	1 für HNS 34	6011-056	92,-
1567 W SEPD 98	2 für HNS 47	6011-067	61,-
1567 W SEPD 112A*	1 für HNS 47	6011-057	87,-
2000 W SEPD 99	2 für HNS 60	6011-068	61,-
2000 W SEPD 113A*	1 für HNS 60	6011-058	80,-
2567 W SEPD 100	2 für HNS 77	6011-053	65,-
2567 W SEPD 114*	1 für HNS 77	6011-059	102,-

* mit Thermosicherung

Heizstäbe HNS Serie

Type	Erford. Menge	Artikel-Nr.	Preis in Euro brutto
3500 W SEPD 115B	1 für HNS 90/120/140	6011-060	112,-
5250 W SEPD 116B	2 für HNS 90/140	6011-061	99,-
4250 W SEPD 119A	2 für HNS 120	6011-063	97,-

Sonstige Teile

Type	Artikel-Nr.	Preis in Euro brutto
Temperaturfühler Vape-Steuerung	6011-111	34,-
Elektronikplatine HLS OLEA 21	606-009	144,-
Thermosicherung HNS/HLS	606-083	41,-
Wasserstandselektrode HNS/HLS	6030-009	42,-
Magnetventil HNS/HLS	6015-010	42,-
Überdruckventil HNS/HLS	6015-016	42,-
Fühler für HNS Midi	606-108	102,-

HELO GmbH
Hüttenmühle
34593 Knüllwald-Wallenstein

Telefon 0 56 86 . 9 98-0
Telefax 0 56 86 . 9 98-147

info@helo-sauna.de

www.helo-sauna.de

Gebaut nach den Richtlinien
des Deutschen Saunabundes



Geschäftsführer:
Patrick Bolte
Christof Rzeppa

Amtsgericht Homberg HRB 10044
USt-IdNr. 113 077 701
Steuer-Nr. 026 225 42203

Alle Preise ab Werk, ohne Fracht und Montage,
inkl. MwSt.

Die angegebenen Maße sind Außenmaße
und verstehen sich Breite x Tiefe x Höhe.

Technische Änderungen vorbehalten.
Für Druckfehler keine Haftung.

Gültig ab 01.01.2012.
Hiermit verlieren alle bisherigen
Preislisten ihre Gültigkeit.